

Aktion



Ersatzteile und Zubehör Handels GmbH.

Oberharrern 33, A-4691 Schlatt

Tel.: 0043 (0) 7673/30703

Fax 0043 (0) 7673/30703/40

email: verkauf@oekoprofi.com

www.oekoprofi.com

gültig von August - Oktober 2021

IHR PARTNER wenn es um Ersatzteile geht!

-16%

6/2 Wegeventil mit elektro-
magnetischer Betätigung
Nr.: 27775

Listenpreis
95,90



jetzt nur
€ 79,90

-12%

Rückfahrvideosystem
Farbe, 2,4 GHz
Nr.: 99758

Listenpreis
318,90



jetzt nur
€ 279,00

-52%

Gegenhalterschlüssel
verstellbar 40 - 220 mm
Nr.: 80949

Listenpreis 68,90



jetzt nur
€ 32,90

-16%

Drucklufttrommel
Nr.: 94821

Listenpreis
49,90



jetzt nur
€ 41,90

-40%

Getriebe-Ölfüller
mit Adaptersatz
Nr.: 89175

Listenpreis 199,00



jetzt nur
€ 118,90

-35%

Splintentreibersatz
18-teilig
Nr.: 93516

Listenpreis
41,90



jetzt nur
€ 26,90

-12%

WD-40 Universalspray
5 L + Dosierapparat
Nr.: 34581

Listenpreis 55,90



jetzt nur
€ 48,90

-17%

Rohrzange S-Maul
Nr.: 93784

Listenpreis 68,90



jetzt nur € 56,90

-13%

Elektrozaun
14 Pfähle
Nr.: 27085

Listenpreis 95,90



jetzt nur € 82,90

Filteraktion -15%

auf alle lagernden
Luft-, Kraftstoff-, Motor-,
Getriebe- und Hydraulikölfilter



Motoröl 10W/40

Ist ein Leichtlauf-Motorenöl, bei der die angegebene Viskositätsklasse über die gesamte Öllaufzeit erhalten bleibt. Beständigkeit bei Hoch- und Niedrigtemperaturen - zuverlässiger Kaltstart. Empfohlen für PKW-Benzin und Diesel-Motoren, auch für Turbo-Diesel- und Katalysator-Versionen geeignet. ACEA A3/B4, API SL/CF MB 229.1, VW 505.00



Nr.	Bezeichnung	Inhalt L	Preis
50264	Motoröl GT 10W/40	60	€ 214,90 244,90
96304	Motoröl GT 10W/40	20	€ 73,90 85,90

Katalogseite 228

Uni-Truck SAE 10W/40

Nr.	Bezeichnung	Inhalt L	Preis
50267	Universal SAE 10W/40	60 Liter	€ 234,90 269,90
50268	Universal SAE 10W/40	20 Liter	€ 82,90 99,90



Ist für den Einsatz in Benzin- und Dieselmotoren (ohne DPF), einschließlich turbo-geladener Dieselmotoren sowie Hydraulikanlagen und Getriebe mit gemeinsamer Ölfüllung bestimmt. Aufgrund der speziellen Additivierung, werden Geräusche und „nassen Bremsen“ verhindert. ACEA E3; API CG-4/SF / GL-4; MIL-L2104D; Allison C-4; MB 227.1; HLP-D / HVL-D (ISO VG 32-100); JD J20C; ZF TE-ML 06B / 07B; MF M1143 / M1144 / 1145; Ford M2C-134D; Katalogseite 230

Getriebeöl

GL4 Mehrzweck Getriebeöl zur Versorgung von Schalt-, Verteiler- u. verschiedenen Lenkgetrieben, sowie normal beanspruchten Antriebsachsen. API GL-4;

Nr.	Bezeichnung	Inhalt L	Preis
96312	Getriebeöl GL4 SAE 85W/90	60 Liter	€ 248,90 284,90
96311	Getriebeöl GL4 SAE 85W/90	20 Liter	€ 94,90 105,90



Hydrauliköl HLP SAE 46

Nr.	Bezeichnung	Inhalt L	Preis
96318	Hydrauliköl HLP SAE 32	20 Liter	€ 58,90 69,90
96319	Hydrauliköl HLP SAE 46	20 Liter	€ 58,90 69,90



Hydrauliköl auf Mineralölbasis, nach DIN 51524/2 HLP Hochwertige Zusätze wirken verschleißhemmend und bieten Korrosionsschutz

Katalogseite 231

Hydrauliköl HVL

Nr.	Bezeichnung	Inhalt L	Preis
62600	Hydrauliköl HVL ISO-VG 32	20 Liter	€ 68,90 76,90
62601	Hydrauliköl HVL ISO-VG 46	20 Liter	€ 68,90 76,90



Hydrauliköl auf Basis hochwertiger Selektivraffinate nach DIN 51524/3 Hohe Oxidationsbeständigkeit, hoher Korrosionsschutz & Viskositätsindex

Unterbodenschutz

Nr.	Bezeichnung	Inhalt	Preis
A74549	Unterbodenschutz 1000 ml (Elastic-Schutz)	3 Stück	€ 19,90 23,70



Kupferpastespray

Nr.	Bezeichnung	Inhalt	Preis
50444	Kupferpastespray Ökoprofi 400 ml	400 ml	€ 4,90 6,90



WD-40 Universalspray

Nr.	Bezeichnung	Inhalt	Preis
34581	WD-40 Kanister 5 l + Dosierapparat	5 l + Dosierapparat	€ 48,90 55,90



Feuchte Reinigungstücher

Nr.	Bezeichnung	Inhalt	Preis
92316	Reinigungstücher feucht im Spender	100 Blatt	€ 12,90 14,90



Handwaschpaste mit Reibemittel

Nr.	Bezeichnung	Inhalt	Preis
100368	Handwaschpaste	500 ml	€ 3,20 3,90
100369	Handwaschpaste	5000 ml im Eimer	€ 15,99 17,99
100370	Handwaschpaste	10000 ml im Eimer	€ 28,99 31,99



Getriebe-Ölfüller

Nr. Bezeichnung

- 89175 **Getriebe-Ölfüller 7 Liter** mit Adaptersatz 15-tlg.
 • Schlauchlänge 150 cm
 • Adaptersatz mit verschiedenen Abgangswinkeln und Adapter-Gewinde
 • zum Befüllen von Getrieben und Differentialen mit Öl
 • verwendbar bis Ölviskosität SAE 140

Katalogseite 52



€ 118,90
~~199,00~~

Saug-Druckspritze

Nr. Bezeichnung
 904949 **Saug- Druckspritze** für Öl
 500 ml



€ 10,90
~~13,90~~

Zählwerk digital

Nr. Bezeichnung
 93657 **Zählwerk digital 1" IG**
 Durchflussmenge: 20 bis 120 l/min
 Genauigkeit: +/- 0,5 % Die Montage des Bedien- und Anzeigefeldes kann in 4 verschiedenen Positionen jeweils um 90° versetzt erfolgen.
 Tag- u. Gesamtzähler

Katalogseite 45



€ 89,90
~~138,90~~

Akku-Fettpresse

Nr. Bezeichnung

- 97980 **Akku-Fettpresse Li-ION 18V**
 • Betriebsdruck: max. 400 bar/5800 psi
 • Druck: max. 680 bar/10000 psi
 • Füllmöglichkeiten: 400 g Fettkartuschen DIN 1284 oder loses Fett
 • Integriertes Display mit Anzeige des Akkuladestandes
 • Entlüftung mittels Entlüftungsventil oder durch eine halbe Drehung des Fettpressenrohres
 • Befüllung mittels Füllnippel
 • Lithium-Ionen-Akku 20 V / 2.0 Ah kann bis zu 25 Kartuschen pro Akkuladung entleeren. Mit 100 Bar Gegendruck 7 Kartuschen
 Lieferungsfang: Tragekoffer - 1 Hochdruck-Fettpresserschlauch mit Knickschutzfeder (11 x 1000 mm) - 1 Präzisionsmundstück, - 1 Batterieladegerät - 2 Lithium-Ionen-Akkus 20 V / 2.0 Ah

Katalogseite 50



€ 349,90
~~389,90~~

Dieselpumpe selbstsaugend

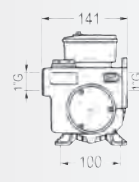
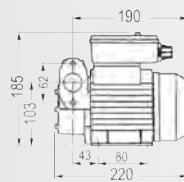

€ 158,90
~~189,00~~

Nr.	Bezeichnung	Volt	Watt	Leistung	Anschluss ein/aus
34005	Dieselpumpe	220	500	72 l/min.	1"/1"

Katalogseite 44

Dieselpumpe 12 Volt mit Saugfilter



€ 98,90
~~149,00~~

Nr.	Bezeichnung	Volt	Ampere	Leistung l/min.	Anschluss ein/aus
34008	Dieselpumpe	12	20	30	3/4"

Katalogseite 44

Mehrzweckfett

Nr. Bezeichnung

- A96302 **Mehrzweckfett Shuttle-Patrone 400 g**
 Hochleistungs-Mehrzweckfett, lithiumverseift, für Gleit- u. Wälzlager
 • -30°C bis +120°C • DIN 50502: K2 K-30
 • ISO/DIS 6743-9 ISO-L-XCCHA

12 Stück



€ 28,90
~~36,00~~

Nr. Bezeichnung

- A96303 **Langzeitfett 152 EP blue Shuttle-Patrone 400 g**
 Wasser-, korrosions- und oxidationsbeständiges Lithiumkomplexseifenfett.
 • Sehr gute mechanische Stabilität
 Einsatztemperatur: -30 bis +140°C / max. +220°C
 Tropfpunkt: > 260°C, DIN50502 KP2N-30

Katalogseite 50

12 Stück



€ 44,90
~~55,20~~

Fettpresse

Nr. Bezeichnung

- 96458 **Fettpresse Mato Lube-Shuttle M 10x1**
 (ohne Schlauch und Mundstück)

Katalogseite 50



€ 33,90
~~39,90~~

Lock-On Mundstück

Nr. Bezeichnung

- 93338 **Lock-On Mundstück**
 M10x1 mit Fixierung
 Die Kupplung kann für alle Fettpressen verwendet werden. Dank des patentierten Lock-On Systems wird perfekter Halt auf dem Schmiernippel gewährleistet, damit muss es während des Abschmierens nicht mehr festgehalten werden. Seitliches Auslaufen des Fettes wird somit verhindert!

Katalogseite 51



€ 22,90
~~26,90~~

Öl-Auffangwanne

Nr. Bezeichnung

- 77282 **Öl-Auffangwanne 16 Liter**
 beständig gegen fast alle polaren Lösungsmittel, (T-60°C), Säuren, Laugen, Wasser, Alkohol, Benzin, Öl
 Abmessungen: 590 x 455 x 170 mm
 Gewicht 1075 g, schlagfest

Katalogseite 52



€ 12,90
~~16,90~~

Plastik-Messbecher mit flexiblem Auslauf

Nr. Bezeichnung

- 10792 **Messbecher 5 l**

Katalogseite 51



€ 9,90
~~12,90~~

Befüllschlauch

Nr. Bezeichnung

- 60819 **Befüllschlauch 3/4" kpl. 4 m mit 1" AG**
 60820 **Befüllschlauch 3/4" kpl. 6 m mit 1" AG**
 60821 **Befüllschlauch 3/4" kpl. 8 m mit 1" AG**

Katalogseite 45



€ 35,90
~~41,90~~
€ 47,90
~~55,90~~
€ 57,90
~~67,90~~

Nutmuttern

- Nr. Bezeichnung
86159 Set für Nutmuttern
22 - 75 mm, 11-tlg.
• zum schonenden Lösen von Nutmuttern
• Anziehen mit Drehmoment
• zur Verwendung bei z.B. Lagerverschraubungen
• 12,5 (1/2) Antrieb, Länge 60 mm



ek-tech € 128,90
~~222,90~~

- 86160 Innenzahn Nutmuttern-Set
26-88mm, 10-tlg.
• zum schonenden Lösen von Nutmuttern
• Anziehen mit Drehmoment
• zur Verwendung bei z.B. Lagerverschraubung
• 12,5 (1/2) Antrieb, Länge 60 mm



€ 169,90
~~269,90~~

Katalogseite 95

Gegenhalterschlüssel

- Nr. Bezeichnung
80949 Gegenhalterschlüssel

- verstellbar von 40-220 mm
 - Baulänge ca. 400 mm
- ideal z.B. zum:
- Lösen der Befestigungsschraube an Einspritzpumpen
 - Arretieren des Nockenwellen- oder Dieselpumpenrads
 - für Riemen- und Kettenantrieben
 - zur Spannung und Entlastung von Sicherungsstiften
 - mit 4 Paar austauschbaren Haltezapfen, Ø 6 - 10 mm, 8 - 11 mm, 10 - 12 mm, 11 - 16 mm



ek-tech

€ 32,90
~~68,90~~

Katalogseite 94

Drucklufttrommeln

- Nr. Bezeichnung
97348 Drucklufttrommel ek
- Betriebsdruck max.: 20 bar
 - InnenØ: 12 mm
 - AußenØ: 18 mm
 - Druckluftanschluss: 1/4"
 - Schlauchlänge: 15 m
 - CE-Norm: Ja
 - Material Schlauch: PVC-Gewebe
 - geeignet zur Wandmontage, inkl. Montagehalter
 - seitlich schwenkbar
 - automatischer Aufrollstopp



€ 99,90
~~128,90~~

- 94821 Drucklufttrommel ek
- Schlauch: aus PVC
 - Länge = 10 m
 - Innen-Ø = 8 mm
 - Außen-Ø = 12 mm
 - Arbeitsdruck: 17 Bar
 - inkl. Wandhalterung
 - Gehäuse aus PP



€ 41,90
~~49,90~~

Katalogseite 161

Wartungseinheit 1/2"

- Nr. Bezeichnung
54018 **Wartungseinheit**
1/2" IG
Druckregler mit Manometer, Oler, Wasserabscheider



€ 41,90
~~49,90~~

Katalogseite 159

Stabschleifer-Set

- Nr. Bezeichnung
53899 **Stabschleifer-Set**
10-teilig
inklusive 3 mm und 6 mm Spannzange
Gewicht 1,34 kg



€ 21,90
~~31,50~~

Katalogseite 157

Reifenfülldruckprüfer

- Nr. Bezeichnung
04174 **Reifenfülldruckprüfer**
mit Manometer 0-10 bar
Gummischutzkappe



ek-tech
€ 9,90
~~13,90~~

Katalogseite 158

Reifen-Ventilwerkzeug

- Nr. Bezeichnung
72460 **Reifen-Ventilwerkzeug**
2-tlg.
Katalogseite 287



€ 7,50
~~8,90~~

Reifen-Montiereisen

- Nr. Bezeichnung
72458 **Reifen-Montiereisen**
L 600 mm



€ 9,90
~~15,90~~

Katalogseite 287

Stemmhebel-Satz

- Nr. Bezeichnung
72514 **Stemmhebel-Satz** 4-teilig
Größe: 200, 300, 450, 600 mm lang



€ 18,90
~~29,90~~

Katalogseite 134

Bit-Satz 40-teilig

- Nr. Bezeichnung
86008 **Bit-Satz** 40-tlg.
• Bit-Adapter mit 12,5 (1/2) und 10 (3/8) Antrieb
• TORX: 20, 25, 30, 40, 45, 50, 55
• HEX: 4, 5, 6, 7, 8, 10, 12
• XZN: 5, 6, 8, 10, 12



ek-tech € 14,90
~~25,90~~

Katalogseite 103

Montagesatz 4-teilig

- Nr. Bezeichnung
86459 **Montagesatz für O-Ringe** 4tlg.



€ 4,90
~~6,90~~

Katalogseite 135

Lager-Eintreibsatz 17tlg.

- Nr. Bezeichnung
80947 **Lager-Eintreibsatz** metrisch
- aus Aluminium
- mit 3 Ausschlagdornen: Ø 11, 16, 21 mm
- mit 13 Drückstücken

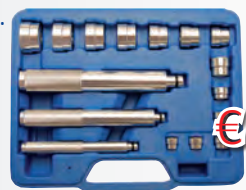

€ 19,90
~~38,90~~

Katalogseite 94

Splintentreibersatz 18-teilig

- Nr. Bezeichnung
93516 **Splintentreiberset** 18-tlg.
extra lang und dünn, gehärtet, Schaft lackiert
• 8x Splintentreiber, 200 mm lang,
• 2x Splintentreiber, 150 mm lang,
• 7x Splintentreiber, 100 mm
• 1x Automatik-Körner, 125 mm lang



€ 26,90
~~41,90~~

Katalogseite 129

Wasserpumpenzangen



- | | | |
|-------|--|------------------------------|
| Nr. | Bezeichnung | |
| 93774 | Wasserpumpenzange
Knipex Cobra 150 mm | € 21,90
27,90 |
| 93773 | Wasserpumpenzange
Knipex Cobra 180 mm | € 23,90
29,50 |
| 93785 | Wasserpumpenzange
Knipex Cobra 250 mm | € 24,90
30,90 |
| 93786 | Wasserpumpenzange
Knipex Cobra 300 mm | € 34,90
42,90 |
| 93787 | Wasserpumpenzange
Knipex Cobra 400 mm | € 61,90
74,90 |
| 93788 | Wasserpumpenzange
Knipex Cobra 560 mm | € 99,90
125,90 |



Katalogseite 124

Sicherungsring-Zangen Set



- | | | |
|-------|--|--|
| Nr. | Bezeichnung | |
| 97182 | Sicherungsringzangen-Set Knipex
8-tlg.
Gängige
Sicherungsringzangen
für Innen- & Außenringe
Stabile Kunststoffverpackung,
auch zur weiteren
Aufbewahrung
der Zangen
geeignet. | |



€ 119,90
~~144,90~~

Katalogseite 125

Crimpzange



- | | | |
|-------|-----------------------------|--|
| Nr. | Bezeichnung | |
| 93792 | Crimpzange Knipex
240 mm | |



€ 23,90
~~28,90~~

Katalogseite 123

Rohrzange



- | | | |
|-------|-----------------------------------|--|
| Nr. | Bezeichnung | |
| 93784 | Rohrzange
S-Maul Knipex 420 mm | |



€ 56,90
~~68,90~~

Katalogseite 121

Doppel Gelenk-Ratschenschlüssel

- | | | |
|-------|---|--|
| Nr. | Bezeichnung | |
| 99388 | Doppel Gelenk-Ratschenschlüssel
10-tlg.
• extra lang mit stufenlos
abwinkelbaren Köpfen
• inkl. 3 Adapter zur Aufnahme
von Steckschlüsseinsätzen:
6,3 (1/4), 10 (3/8), 12,5 (1/2)
• enthaltene Größen:
8 x 9 L: 237 mm, 10 x 11 L: 294 mm
12 x 13 L: 327 mm, 14 x 15 L: 370 mm
16 x 18 L: 409 mm, 17 x 19 L: 412 mm | |



€ 75,90
~~98,90~~

Katalogseite 118

Magnet Haftschale

- | | | |
|-------|--|--|
| Nr. | Bezeichnung | |
| 80771 | Magnet Haftschale Inox
240 x 140 mm,
mit 2 Magneten
ohne Werkzeug
Katalogseite 120 | |



€ 5,90
~~8,90~~

HSS-Stufenbohrset 3-tlg.

- | | | |
|-------|---|--|
| Nr. | Bezeichnung | |
| 93515 | HSS-Stufenbohrset 3-tlg.
• titanbeschichtet
• 6,3 (1/4) Antrieb
• Größen: 3-12, 6-20, 4-12 mm
Katalogseite 69 | |



€ 11,90
~~21,90~~

Bremskolbenrückstellsatz 18-teilig

- | | | |
|-------|---|--|
| Nr. | Bezeichnung | |
| 72450 | Bremskolbenrückstellsatz
18-teilig, zum Rücksetzen des
Bremskolben, je eine Spindel
mit Rechts- und Linksgewinde,
passend für viele Modelle | |



€ 24,90
~~51,90~~

Katalogseite 87

Kraft-Magnethalter

- | | | |
|--------|---|--|
| Nr. | Bezeichnung | |
| A72483 | Kraft-Magnethalter
20 kg
4 Stk.
Katalogseite 137 | |



4 Stück

€ 15,90
~~27,60~~

Kühlsystem-Abdruck- und Prüfgerät

- | | | |
|-------|---|--|
| Nr. | Bezeichnung | |
| 77233 | Kühlsystem-Abdruck
u. Prüfgerät
14-tlg., passend für alle
gängigen Fahrzeugtypen
Messbereich 0 - 2,5 bar
In Kunststoffkassette | |



ek-tech

€ 94,90
~~158,90~~

Katalogseite 90

Vakuumpistole

- | | | |
|-------|--|--|
| Nr. | Bezeichnung | |
| 77702 | Vakuumpistole
mit Saug- und Druckfunktion
2 Funktionen: Vakuum und Druck
umschaltbar, zum Entlüften von
Bremsanlagen, Prüfung verschiedener
Unterdruck- / Überdrucksysteme,
mit Manometer bis 4 bar, diverse Zubehörteile
Katalogseite 88 | |



€ 59,90
~~84,90~~

Universalelektroden

für Verbindungen mit hohem mechanischen Güterwert.



- | | | |
|-------|---------------------------------|-----------------------------|
| Nr. | Bezeichnung | |
| 55567 | Elektrode 2,5 x 300 mm 5 kg | € 49,90
58,90 |
| 55568 | Elektrode 3,2 x 350 mm 128 Stk. | € 46,90
56,90 |

Katalogseite 168

Dauerdruckfeuerlöscher

- | | | |
|-------|--|-----------------------------|
| Nr. | Bezeichnung | |
| 76551 | Pulver Feuerlöscher 6 Kg ABC
ohne Manometer | € 39,90
46,90 |
| 76552 | Pulver Feuerlöscher 12 Kg ABC
Dauerdruckfeuerlöscher
inkl. Wandhalterung,
Löschmittel: Pulver ABC,
Funktionsbereich: -30° bis +60°
Spritzdauer: 18/23 Sekunden
Spritzweite: 8 m
Ø/H/B 6 kg: 150/597/240 mm
Ø/H/B 12 kg: 180/679/270 mm
Gewicht: 9,4/18,9 kg
Hervorragend z. Bekämpfung von ABC Bränden. Zum Löschen brennbarer fester
Stoffe, brennbarer Flüssigkeiten und brennbarer Gase. Für Industrie und Gewerbe.
Katalogseite 65 | € 74,90
86,90 |



JOCKEL

Rückfahrvideo-System Farbe 2,4 GHz

Funk Rückfahrvideo-System mit 7 Zoll LCD-Display 2,4 GHz Digital. Übertragung zwischen Kamera und Monitor funktioniert kabellos. Die Kamera verfügt über einen Regen & Sichtschutz & ist somit wasserfest bis IP69. Optimale Bild Ausleuchtung dank der 28 super hellen LEDs. HD Linse & ein Tageslichtsensor sind ebenfalls verbaut. Der Monitor kann die Bilder horizontal, vertikal, gespiegelt & in Normalbild anzeigen. 12V-36V DC. Leistungsaufnahme mit 5W. Der Monitor misst 200 x 133 x 38 mm inkl. Rahmen.



Nr. Bezeichnung
99758 Funk Rückfahrvideo-System 7"
Katalogseite 484

€ 279,00
~~318,90~~

Rückfahrvideo-System 10 Zoll

Monitor Farbe TFT LCD 10,1" 16:9, mit Sonnenblende
Anzeige aller 4 Kamera gleichzeitig
Spannung 12V / 24V
stoßfestes - spezielles Design für den mobilen Einsatz
Steuerung über Monitor oder Fernbedienung
Anschlussmöglichkeit für 4 Kameras, mit 18 blauen LEDs zur Aufhellung, wasserdicht IP-66, Blickwinkel 120°
Arbeitstemperatur : -20°C bis +70°C
Inkl. Zubehör und 2 Kameras



Nr. Bezeichnung
87371 Rückfahrvideo-System 10"
Katalogseite 484

€ 329,00
~~419,90~~

Schrumpf-Crimpverbinder

- Die Farbe des Spleißverbinders muss mit der Farbe der Vertiefung des Crimpwerkzeugs übereinstimmen
- Crimpen der Verbinder
- Gecrimpten Spleißverbinder mit Heißluftgerät erwärmen bis der Isolierschlauch schrumpft und der Spezialkleber schmilzt und fließt



Nr.	Bezeichnung	Quer-schnitt mm	Farbe	Pkg. Inhalt
94481	Stoßverbinder	0,5 - 1,5	rot	50
94482	Stoßverbinder	1,5 - 2,5	blau	50
94483	Stoßverbinder	3,0 - 6,0	gelb	25

Katalogseite 544

€ 13,90
~~16,90~~
€ 18,90
~~22,90~~
€ 13,90
~~16,90~~

Steckersortiment

„SUPERSEAL“-Steckverbindungen entsprechen den Vorschriften der IEC 529 sowie der DIN ISO 40050 und verfügen über die IP Klasse 67, welche maximalen Schutz vor Wasser- und Straubeintritt garantiert. Aufgrund ihrer Beschaffenheit sind sie überall dort besonders geeignet, wo andere Verbindungssysteme aufgrund von widrigen Druck- oder Feuchtigkeitsverhältnissen an ihre Grenzen stoßen.

Nr.	Bezeichnung
78947	Steckersortiment 2-polig
78948	Steckersortiment 3-polig
89696	Steckersortiment 4-polig

Katalogseite 546

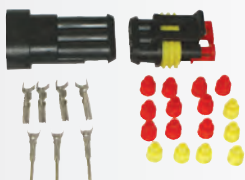

€ 4,90
~~6,60~~
€ 6,90
~~8,90~~
€ 7,90
~~10,90~~

Drehleuchte LED flash

Nr. Bezeichnung
93173 Drehleuchte LED flash
12V-24V
Magnetbefestigung mit Spiralkabel
- auch zur Fixmontage geeignet
H = 160 mm



Katalogseite 509

€ 29,90
~~49,90~~

LED Scheinwerfer

Nr. Bezeichnung
60401 LED-Scheinwerfer 27W mit Magnetfuß
Licht-Ausgang: 1800 Lumen
Eingangsspannung: 10-30 V DC
Schutzart: IP68
Wechselb. Polarität: geschützt
Leds: 9 Leds a 3 Watt
Material: Aluminiumgehäuse, Glas PMMA
Kabellänge: 3 Meter



Katalogseite 511

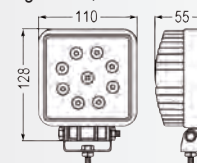

€ 22,90
~~27,90~~

LED-Arbeitscheinwerfer 60° breiter Strahl

Nr. Bezeichnung
83531 LED-Scheinwerfer 110 x 110 mm
Licht-Ausgang: 2880 Lumen
Eingangsspannung: 9-32 V DC
Stromverbrauch: 3,8 A bei 12 V DC, 48 W -
1,9 A bei 24 V DC, 48 W



Schutzart: IP67
Wechselbare Polarität: geschützt
Leds: 16 Leds 3W, hohe Intensität
Neigungsverstellbarer Klemmbügel
Material: Aluminiumgehäuse, Glas PMMA

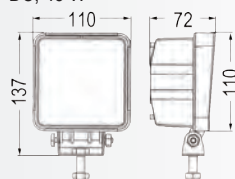

Katalogseite 513

€ 21,90
~~28,90~~

LED-Arbeitscheinwerfer 60° breiter Strahl

Licht-Ausgang: 1620 Lumen
Eingangsspannung: 9-32 V DC
Stromverbrauch: 1,75 A bei 12 V,
1,0 A bei 24 V



Schutzart: IP67
Wechselbare Polarität: geschützt
Leds: 9 Leds 3 W, hohe Intensität
Material: Aluminiumgehäuse, Glas PC

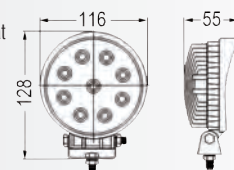

Nr. Bezeichnung
86946 LED-Scheinwerfer
Katalogseite 512

€ 16,90
~~25,90~~

LED-Arbeitscheinwerfer 60° breiter Strahl

Licht-Ausgang: 1080 Lumen
Eingangsspannung: 9-32 V DC
Stromverbrauch: 1,3 A bei 12 V DC, 18 W -
0,6 A bei 24 V DC, 18 W



Schutzart: IP67
Wechselbare Polarität: geschützt
Leds: 6 Led 3 Watt
hohe Intensität
Material: Aluminiumgehäuse
Glas PMMA

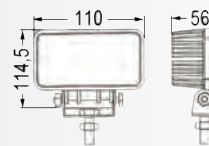

Nr. Bezeichnung
83530 LED-Scheinwerfer 110 x 60 mm
Katalogseite 512

€ 15,90
~~25,90~~

LED-Arbeitscheinwerfer 60° breiter Strahl

Licht-Ausgang: 2160 Lumen
Eingangsspannung: 9-32 V DC
Stromverbrauch: 2,2 A bei 12 V DC, 36W -
1,2 A bei 24 V DC, 36W



Schutzart: IP65
Wechselbare Polarität: geschützt
Leds: 12 Leds 3W, hohe Intensität
Material: Aluminiumgehäuse
Glas PMMA



Nr. Bezeichnung
83546 LED-Leuchtbalken
172 x 78 mm
Katalogseite 514

€ 31,90
~~42,90~~

Warntafelfolie

Nr. Bezeichnung

- 80537 **Warnfolie selbstklebend** re. DIN11030 423x282 mm
 80538 **Warnfolie selbstklebend** li. DIN11030 423x282 mm

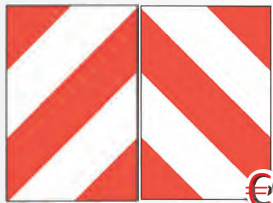

je
€ 5,99
~~7,20~~

Katalogseite 486

Scheinwerfereinsatz LED

Nr. Bezeichnung

- 60110 **Scheinwerfereinsatz LED**
verwendbar anstelle von:
 RE37450, R161288
passend zu John Deere

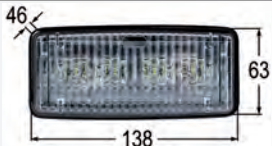

€ 29,90
~~46,90~~

Katalogseite 501

Hauptscheinwerfer H4

Nr. Bezeichnung

- 36550 **Hauptscheinwerfer H4** re./li.
 passend zu Case IH
 433,533,733,833,644,743,744,745,
 844,856,955,956,1055,1056,1255,1455
 passend zu Steyr Serie 80
 passend zu John Deere
 passend zu Fendt Farmer, Favorit, F, GTA
 passende Lampe: 1 x 00373



€ 29,90
~~39,90~~

Katalogseite 503

Hauptscheinwerfer H4

Nr. Bezeichnung

- 27238 **Hauptscheinwerfer H4**
 182 x 105 x 102
 mit Standlicht
passende Lampe: 1 x 00373, 1 x 00451



€ 32,90
~~40,90~~

Katalogseite 503

Einbauscheinwerfer re./li.

Nr. Bezeichnung

- 01470 **Einbauscheinwerfer kpl. re./li.**
 Einbaumaß = 132 x 132
**passend zu MF, Landini,
 Lindner, Same, Deutz-Fahr**
passende Lampe: 1 x 00295



€ 42,90
~~49,90~~

Katalogseite 500

Scheinwerfer

Nr. Bezeichnung

- 51147 **Hauptscheinwerfer H4** 182 x 102 mm
passend zu Case C: 42, 48, 55, 70,
 CS: 52, 63, 68, 75, 78, 86, 94, 48, 58, 80, 90;
Claas, Fendt, JD und Steyr 9000, CVT
passende Lampe: 1 x 00373



€ 22,90
~~28,90~~

Katalogseite 503

Scheinwerfereinsatz

Nr. Bezeichnung

- 60816 **Scheinwerfereinsatz** 105 mm
passend zu Steyr, Lindner



€ 15,90
~~19,90~~

Katalogseite 499

Schluss-Brems-Blinkleuchte

Nr. Bezeichnung

- 51714 **Schluss-Brems-Blinkleuchte**
 Ø = 80 mm
passende Lampe:
1 x 00440, 1 x 51737



€ 9,90
~~11,90~~

Katalogseite 494

LED Schluss-Brems-Blinkleuchten

Nr. Bezeichnung

- 90276 **LED Schluss-Brems-Blink-Leuchte** rechts
 Anschluss: 6-pol. Bajonett
 90277 **LED Schluss-Brems-Blink-Leuchte** links
 Anschluss: 6-pol. Bajonett



je **€ 32,90**
~~38,90~~

- 89706 **LED Schluss-Brems-Blink-Leuchte** rechts,
 mit Anschlusskabel

- 89707 **LED Schluss-Brems-Blink-Leuchte** links,
 mit Anschlusskabel

Katalogseite 488

Glüh-Schalter

Nr. Bezeichnung

- 54748 **Glüh-Schalter**
 4 Anschlüsse, 15-54/17/19/50
 Katalogseite 525



€ 34,90
~~44,90~~

Zündlichtschalter

Nr. Bezeichnung

- 87205 **Zündlichtschalter**
 Einbauöffnung 25 mm 15, 30, 56, 56a, 56b, 58
verwendbar anstelle von: 717638R91, 0342201009
passend zu Case D212, D214, D215, D217, D219,
 D320, D322, D324, D326, DGD4, D430, D432, D436
 D439, D440, Farmer 1 Serie 2, 2 D, 2 DE, 2 E
 Katalogseite 523



€ 31,90
~~48,90~~

Bremslichtschalter

Nr. Bezeichnung

- 74819 **Bremslichtschalter**
passend zu Steyr T80/84/86



€ 25,90
~~32,90~~

Katalogseite 516

Blinkerschalter

Nr. Bezeichnung

- 87203 **Blinkerschalter**
 mit Kontrollleuchte
 Einbauöffnung 25 mm
 49a, L54, R54, L, R, 54F, 59/1
 Katalogseite 531



€ 28,90
~~34,90~~

Startschalter

Nr. Bezeichnung

- 61151 **Start-Schalter**
verwendbar anstelle von: 87561528,
 FP560 F0NN11N501AA, 81864288,
 65441, 82025888,
passend zu CNH Serien: Maxxum, Maxxum EP
 Tier 4 ab 02/12, Maxxum GARU Tier 3 ab 11/09,
 MXM, MXU, Optum, Puma, Puma CVX,
 Puma GARU ab 11/09;
New Holland Serien: T6, T7, TM, TS, TS-A, TS-A
 Delta, T6000; **Steyr** Serien: CVT, Profi;
Fiat Serie: M; **Ford** Serien: 40, 60
 Katalogseite 523



€ 64,90
~~82,90~~

Druckschalter passend zu Steyr

Nr. Bezeichnung

- 90986 **Druckschalter Arbeitsscheinwerfer**
 vorne, oben 12 V / 20 A
verwendbar anstelle von:
 133700580007



- 90987 **Druckschalter Arbeitsscheinwerfer**
 hinten 12 V / 20 A
verwendbar anstelle von:
 133700580008, 139900580153



je **€ 14,90**
~~17,90~~

Katalogseite 519

Werkzeugkasten

- Nr. Bezeichnung
- 62177 **Werkzeugkasten**
48 x 38 x 38 cm
- 62178 **Werkzeugkasten**
60 x 42 x 44 cm
- 62179 **Werkzeugkasten**
80 x 47 x 43 cm
Katalogseite 279



€ 49,90
~~59,90~~

€ 55,90
~~65,90~~

€ 76,90
~~88,90~~

Carlashing

- Ratsche mit Wirbelhaken
- Zurrband mit Spitzhaken
- Verbindungsband mit beidseitigen Schlaufen
- Farben können abweichen

- Nr. Bezeichnung
- 86916 **Carlashing 3-tlg.** 35 x 3000 mm,
Schlaufen 300 mm
Bruchl. 2000 daN
- 86917 **Carlashing 3-tlg.** 50 x 3500 mm,
Schlaufen 370 mm lang
Bruchl. 4000 daN
Katalogseite 275



€ 24,90
~~28,90~~

€ 35,90
~~49,90~~

Ratschen-Zurrgurte zweiteilig

- mit Spitzhaken und Ratsche
- zulässige Zugkraft siehe Tabelle
- strapazierfähiges Polyestergewebe
- PU-imprägniert zum besseren UV-Schutz
- GS geprüft nach DIN EN 12195-2

- Nr. Bezeichnung B mm L m Bruchkraft daN
- 80980 Zurrgurte Ökoprofi 50 8 4000
Katalogseite 273



€ 10,90
~~13,90~~

Zurrgurte-Langhebelratsche

- Nr. Bezeichnung
- 91950 Zurrgurte zweiteilig
mit Spitzhaken und Langhebelratsche
• 50 mm breit, 8 m lang, 4000 kg
- 91951 Zurrgurte zweiteilig
mit Spitzhaken und Langhebelratsche
• 50 mm breit, 10 m lang, 4000 kg
• höhere normale Vorspannkraft
STF = 500 kg durch Langhebelratsche
(Spannhebel 300 mm)
• hohe Übersetzung: 17 statt 11 Ratschenzähne
• mit Zugratschen-Spannelement (ERGO)
statt herkömmlichen Druckratschen
(„Ziehen statt Drücken“)
• besonders strapazierfähiges
Polyestergewebe
• GS geprüft nach
DIN EN 12195-2
Vorteil: Bei gleicher Handkraft
mehr als doppelter
Vorspannkraft-Wert,
Ladung wird fester gezurrt.
Katalogseite 273

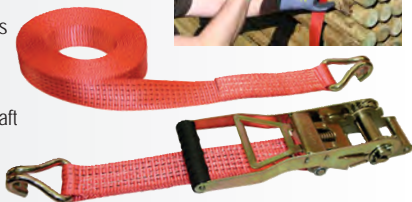

€ 19,90
~~23,90~~

€ 22,90
~~26,90~~

Zurrgurte-Set

- Nr. Bezeichnung
- 91945 **Zurrgurte-Set 16-tlg.**
• TÜV-GS geprüft nach DIN EN 12195-2
• Expander geprüft nach TÜV-PS
PPP50019
Set bestehend aus:
2 PES-Zurrgurte mit Ratsche
LC = 125 / 250 daN, S-Haken
2 PES-Klemmschlossgurte
LC = 250 / 500 daN
4 Gepäckspanner mit Eisenhaken
2 Gepäckspanner mit Kunststoffhaken
6 Netzspanner 4,5 mm x 300 mm
mit Anhängeball, LC = 20 N
Katalogseite 276



€ 19,90
~~23,90~~

1-Strang Gehänge

mit Haken und Ring



- Nr. Bezeichnung Länge m Stärke mm Tragfähigkeit t
- 99939 **1-Strang** 1,20 8 2
Kettengehänge € 37,90
~~44,90~~
- 99940 **1-Strang** 1,20 10 3,15
Kettengehänge € 49,90
~~57,90~~
Katalogseite 417

3-fach-Gehänge für Schiebetruhen



- Nr. Bezeichnung Tragfähigkeit kg bei 45° Tragfähigkeit kg bei 60°
- 62212 **3-fach-Gehänge** 350 250 € 184,90
~~213,90~~
Katalogseite 417

Hebebänder 2-lagig

- mit 2 Endschlaufen
- hervorragende Verwendung in jedem Bereich
- Alternative zu Rundschlinge und Drahtseil
- zul. Tragkraft umgelegt parallel siehe Tabelle
- GS geprüft nach
DIN EN 1492-1



- Nr. Bezeichnung B mm Nutzlänge m Tragfähigkeit kg
- 100319 Hebeband grün 60 2 2000 € 11,99
~~13,99~~
- 100320 Hebeband grün 60 4 2000 € 19,99
~~24,99~~
- 100321 Hebeband grün 60 6 2000 € 25,99
~~29,99~~
Katalogseite 417

Reifendichtmittel

- Nr. Bezeichnung
- 54078 Reifendichtmittel
Industrie
20 Liter
- 54036 Reifendichtmittel
Industrie 9 Liter
**Inkl. Druckfüllkanister
mit Pumpe**
Katalogseite 286



€ 129,90
~~159,90~~

€ 78,90
~~92,90~~

Reifenmontagepaste

- Nr. Bezeichnung
- 95247 Reifenmontagepaste 5 kg schwarz
Zur leichten und schonenden
Montage der meisten Reifen
(nicht für Runflat Reifen).
- 95248 Reifenmontagepaste 5 kg blau
Zur leichten und schonenden Montage
von Runflat Reifen.
Katalogseite 291



je € 20,90
~~25,90~~

Reifen Flick-Sortiment

- Nr. Bezeichnung
- 53572 **Reifen Flick - Sortiment**
Flicker Gr. 1 - 7,
Vulk.-Flüssigk. 25 g,
3 x Raublech, 3 x Ventileinsatz
Katalogseite 276



REMA
TOP

€ 18,90
~~21,90~~

Kompletträder

Nr. Bezeichnung
78842 Komplettrad
10,0/75-15,3 AW
6 Loch, 10 Ply,
Felge 9,00x15,3



€ 164,90
~~185,90~~

78835 Komplettrad
15,0/55-17AW
6 Loch ETO, 14 Ply,
Felge 13x17



€ 298,90
~~339,00~~

Katalogseite 259/260

Achsen nicht geprüft

Lochkreis Ø 205 mm, Felgenloch Ø 160 mm,
Bolzen M18x1,5 mm

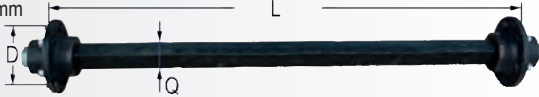

Nr.	Bezeichnung	L mm	Q mm	Bolzen	D mm	Tragkraft	
11691	Achse	1500	60	6	205	4 t	€ 299,00 349,00

Achsen gebremst

nicht geprüft für Anwendung bis 10km/h

Lochkreis Ø 205 mm, Felgenloch Ø 160 mm, Bolzen M18x1,5mm



Nr.	Bezeichnung	L mm	Q mm	Bolzen	Bremse	Tragkraft	
11715	Achse	1600	80	6	300x60	6 t	€ 628,90 699,00

Katalogseite 260

Kolben- bremszylinder



Nr.	Bezeichnung	HUB	Anschluss	
55430	Zylinder D80	140	M22x1,5	€ 71,90 82,90
55431	Zylinder D100	140	M22x1,5	€ 81,90 96,90
55432	Zylinder D125	175	M22x1,5	€ 88,90 104,90

Katalogseite 292

Bremsventil Zweikreis

Nr. Bezeichnung
55526 Anhänger-Bremsventil Zweikreis
Steuert Zweikreis-Bremsanlagen
in Anhängerfahrzeugen,
Betriebsdruck max. 10 bar
Hebelstellung: Lösen = 0 bar,
Leer = 1,9 - 2,1 bar; Halblast = 3,8 - 4,0 bar,
Volllast = Behälterdruck



€ 244,90
~~289,90~~

Katalogseite 294

Leitungsfiter

Nr. Bezeichnung
52992 Leitungsfiter
IG M22x1,5



€ 11,90
~~13,90~~

Katalogseite 291

Pendelverschluss zum Anschweißen blank

Nr. Bezeichnung
51804 Pendelverschluss gerade



€ 20,90
~~24,90~~

Katalogseite 253

Abstellstütze mit Winkelgetriebe

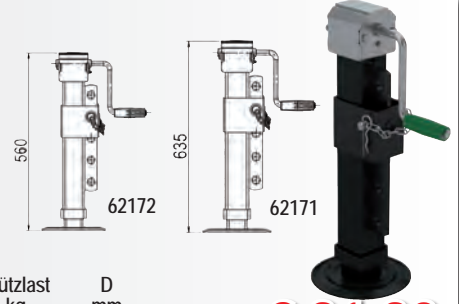

Nr.	Bezeichnung	Stützlast kg	D mm	
62172	Abstellstütze 5-stufig	3000	70x70	€ 91,90 108,90
62171	Abstellstütze 6-stufig	4500	100x100	€ 145,90 168,90

Katalogseite 256

Hydraulische Abstellstütze mit Sperrblock & Montageplatte

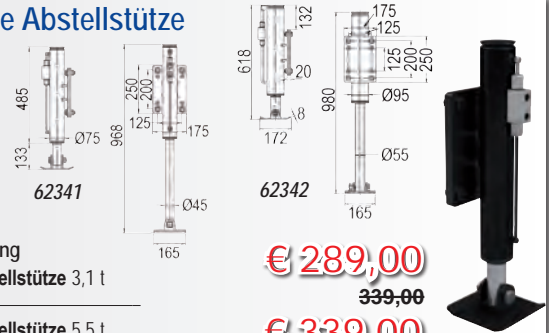

Nr.	Bezeichnung		
62341	Hydr.-Abstellstütze 3,1 t	€ 289,00 339,00	
62342	Hydr.-Abstellstütze 5,5 t	€ 339,00 389,00	

Katalogseite 257

Schwerlastprofilzugöse

Nr. Bezeichnung
62173 Schwerlastprofilzugöse 15 t
Stützlast = 1500 kg, Ø = 40 mm



€ 69,90
~~81,90~~

Katalogseite 255

Federspeicher

Nr. Bezeichnung
99856 Federspeicher zu ALKO
2075020601, FSP81001
38 x 145 mm
99857 Federspeicher zu ALKO
2077050601, FSP81002
38 x 170 mm
99858 Federspeicher zu ALKO
21783408, FSP81003
43 x 210 mm

AL-KO



€ 18,90
~~21,90~~



€ 30,90
~~36,90~~



€ 36,90
~~42,90~~

Katalogseite 268

Kupplung mit Adapterblech 45/50

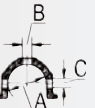
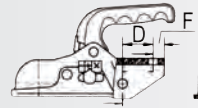

€ 49,90
~~59,90~~

Nr.	Bezeichnung	zul. Achslast C/R kg	zul. Stützlast kg	A Ø	B Ø	C Ø	D mm	F
77836	Kupplung	2700	150	45	12,5	12,5	40	16

Katalogseite 264

Kotflügel aus Kunststoff zu PKW-Anhänger

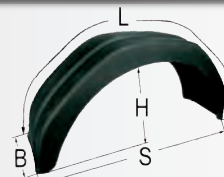

Nr.	Bezeichnung	B mm	L mm	S mm	H mm	
51594	Kotflügel	200	1200	750	390	€ 14,90 19,90
77783	Kotflügel	240	1300	800	380	€ 18,90 24,90

Katalogseite 261

Schnellkuppler 4 Anschlüsse

Nr. Bezeichnung
50417 Schnellkuppler 506
Fix-u. Mobilteil



€ 579,90
644,90

Faster

Nr. Bezeichnung
50420 Schnellkuppler 506
Fix-u. Mobilteil
+ Elektro 2 fach Stecker
Katalogseite 311



€ 683,90
759,90

Kupplungs-Muffe mit Außengewinde

Nr. Bezeichnung
A03545 Kupplungs-Muffe
A03547 Kupplungs-Muffe
Katalogseite 309



Faster
je 2 Stück

€ 16,90
19,80

Motor MP

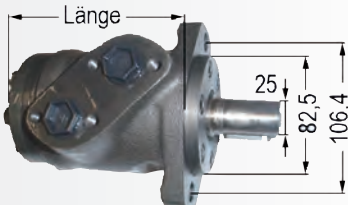

Nr.	Bezeichnung	Länge	cm ³	U./min.	KW	Liter	
38426	Motor MP 50	137,0mm	49,5	879	8,90	50	€ 145,90 175,90
38427	Motor MP 80	140,5mm	79,2	740	11,80	75	€ 146,90 180,90
38429	Motor MP 125	146,0mm	123,8	475	11,80	75	€ 148,90 189,90
38430	Motor MP 160	151,0mm	158,4	370	11,90	75	€ 158,90 194,90

Katalogseite 341

Monoblocke elektrisch 12 Volt

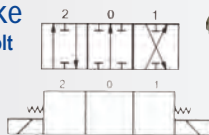

Nr.	Bezeichnung	Druck max. (Bar)	Leistung L/min.	Anschluss	€
12515	1x doppelwirkend Type "A"	250	40	3/8"	€ 189,90 224,90
03549	2x doppelwirkend Type "A"	250	40	3/8"	€ 298,90 349,90
03550	3x doppelwirkend Type "A"	250	40	3/8"	€ 428,90 499,90

Katalogseite 332

6/2 - Wegeventil mit elektromagnetischer Betätigung



Nr.	Bezeichnung	Leistung L/min.	Anschluss	Volt	L	Druck max. (Bar)	
27775	Wegeventil	50	3/8"	12	181	300	€ 79,90 95,90
27777	Wegeventil	90	1/2"	12	181	300	€ 118,90 149,90

Katalogseite 332

Monoblock

Nr.	Bezeichnung	Druck max. (Bar)	Leistung L/min.	Anschluss	
58270	Monoblock 1 Hebel doppelwirkend mit Federrückstellung Type "Ö"	250	45	1/2"	€ 75,90 84,90
58272	Monoblock 3 Hebel doppelwirkend mit Federrückstellung Type "Ö"	250	45	3/8-1/2"	€ 139,90 159,90
58273	Monoblock 4 Hebel doppelwirkend mit Federrückstellung Type "Ö"	250	45	3/8-1/2"	€ 178,90 208,90

Katalogseite 328

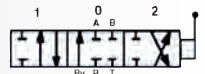

Monoblock sechsstufig

Nr.	Bezeichnung	Druck max. (Bar)	Leistung L/min.	Anschluss	
03517	6x doppelw. Type "B"	250	45	3/8"	€ 278,90 349,90

Katalogseite 329



Ölkühler aus Aluminium inkl. Thermostat- Schalter

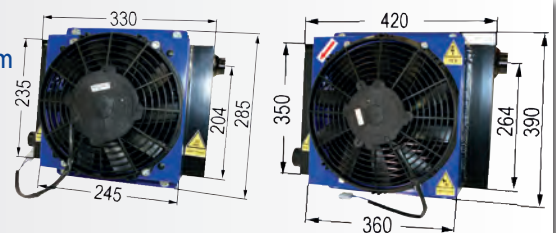

Nr.	Bezeichnung	Gew.	V	Druck max. (Bar)	L max.	
18375	Ölkühler	3/4"	12	27	80	€ 399,00 469,00
18376	Ölkühler	1"	12	27	120	€ 519,00 599,00

Katalogseite 326

Joystick für Seilzug

Nr. Bezeichnung
84652 Joystick
für Seilzug
mit Kugel



Katalogseite 330

€ 98,90
114,90

Hydraulik Zylinder doppelwirkend



Nr.	Bezeichnung	R/K mm	Hub mm	L mm	ID mm	B/D mm	G Zoll	
50178	HD-Zylinder	70/40	300	510	30,5	55/80	3/8	€ 135,90 156,90
50179	HD-Zylinder	70/40	400	610	30,5	55/80	3/8	€ 136,90 169,90

Katalogseite 324

Rillenkugellager mit zwei Dichtscheiben

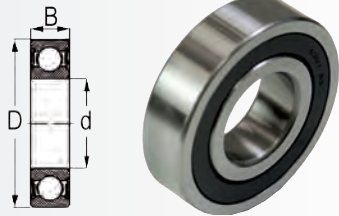

Nr.	Bezeichnung	d	D	B	€	€
		mm	mm	mm		
88943	Rillenkugellager 609 2RS	9	24	7	1,50	1,20
88948	Rillenkugellager 629 2RS	9	26	8	3,90	3,20
16214	Rillenkugellager 6000 2RS	10	26	8	1,50	1,20
16215	Rillenkugellager 6200 2RS	10	30	9	1,60	1,30
16216	Rillenkugellager 6300 2RS	10	35	11	2,50	2,00
16217	Rillenkugellager 6001 2RS	12	28	8	1,50	1,30
16218	Rillenkugellager 6201 2RS	12	32	10	1,50	1,30
16219	Rillenkugellager 6301 2RS	12	37	12	2,90	2,40
15805	Rillenkugellager 6002 2RS	15	32	9	1,90	1,60
14929	Rillenkugellager 6202 2RS	15	35	11	1,30	1,10
16222	Rillenkugellager 6302 2RS	15	42	13	2,90	2,40
16223	Rillenkugellager 6003 2RS	17	35	10	2,30	1,90
16224	Rillenkugellager 6203 2RS	17	40	12	2,30	1,90
16225	Rillenkugellager 6303 2RS	17	47	14	3,30	2,80
14875	Rillenkugellager 6004 2RS	20	42	12	2,75	2,30
14890	Rillenkugellager 6204 2RS	20	47	14	3,20	2,70
14898	Rillenkugellager 6304 2RS	20	52	15	4,40	3,70
14876	Rillenkugellager 6005 2RS	25	47	12	3,20	2,70
14891	Rillenkugellager 6205 2RS	25	52	15	3,80	3,20
14899	Rillenkugellager 6305 2RS	25	62	17	5,90	4,90
14877	Rillenkugellager 6006 2RS	30	55	13	4,70	3,90
14892	Rillenkugellager 6206 2RS	30	62	16	5,10	4,30
14900	Rillenkugellager 6306 2RS	30	72	19	7,40	6,20
15755	Rillenkugellager 6007 2RS	35	62	14	5,70	4,80
14893	Rillenkugellager 6207 2RS	35	72	17	6,40	5,30
16237	Rillenkugellager 6307 2RS	35	80	21	7,70	6,40
14878	Rillenkugellager 6008 2RS	40	68	15	7,50	6,30
14894	Rillenkugellager 6208 2RS	40	80	18	7,70	6,40
16240	Rillenkugellager 6308 2RS	40	90	23	12,30	10,30
14879	Rillenkugellager 6009 2RS	45	75	16	9,40	7,80
14895	Rillenkugellager 6209 2RS	45	85	19	9,50	7,90
16243	Rillenkugellager 6309 2RS	45	100	25	15,90	13,30
14880	Rillenkugellager 6010 2RS	50	80	16	9,20	7,70
14896	Rillenkugellager 6210 2RS	50	90	20	11,20	9,30
14901	Rillenkugellager 6310 2RS	50	110	27	21,00	17,50
16247	Rillenkugellager 6011 2RS	55	90	18	11,00	9,20
14897	Rillenkugellager 6211 2RS	55	100	21	14,00	11,70
16249	Rillenkugellager 6311 2RS	55	120	29	25,40	21,20
16250	Rillenkugellager 6012 2RS	60	95	18	13,80	11,50
16251	Rillenkugellager 6212 2RS	60	110	22	18,40	15,30
16252	Rillenkugellager 6312 2RS	60	130	31	36,90	30,80
88905	Rillenkugellager 6013 2RS	65	100	18	29,80	24,90
88914	Rillenkugellager 6213 2RS	65	120	23	45,90	33,30
88920	Rillenkugellager 6313 2RS	65	140	33	29,50	24,60
14882	Rillenkugellager 6014 2RS	70	110	20	27,90	23,30
88915	Rillenkugellager 6214 2RS	70	125	24	47,90	34,90
88907	Rillenkugellager 6015 2RS	75	115	20	43,90	31,60
88916	Rillenkugellager 6215 2RS	75	130	25	49,90	36,60
88908	Rillenkugellager 6016 2RS	80	125	22	45,20	32,70
88917	Rillenkugellager 6216 2RS	80	140	26	24,20	20,20
88909	Rillenkugellager 6017 2RS	85	130	22	48,90	35,80
88918	Rillenkugellager 6217 2RS	85	150	28	30,80	25,70
88910	Rillenkugellager 6018 2RS	90	140	25	21,80	18,20
88919	Rillenkugellager 6218 2RS	90	160	30	41,10	34,30
88911	Rillenkugellager 6020 2RS	100	150	24	27,90	23,30
88912	Rillenkugellager 6021 2RS	105	160	26	109,70	91,40
88913	Rillenkugellager 6022 2RS	110	170	28	131,80	109,80

Katalogseite 350/351

Stehlagergehäuse kpl. mit Lager

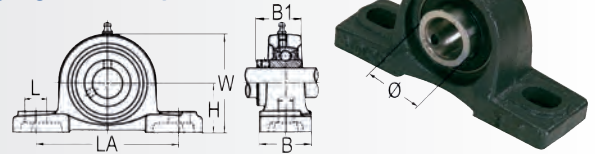

Nr.	Bezeichnung	Ø	LA	L	H	W	B/B1	€	€
		mm	mm	mm	mm	mm	mm		
07450	Lager 204	20	95	19	33,3	65	38/31	8,90	7,40
07451	Lager 205	25	105	19	36,5	70	38/34	10,10	8,40
07452	Lager 206	30	121	21	42,9	83	48/38,1	12,10	10,10
07453	Lager 207	35	127	21	47,6	92	48/42,9	14,20	11,80
07454	Lager 208	40	137	22	49,2	98	54/49,2	16,90	14,10
07455	Lager 209	45	146	22	54	106	54/49,2	20,30	16,90
07456	Lager 210	50	159	25	57,2	112	60/51,6	25,40	21,20
07457	Lager 211	55	171	22	64,5	125	60/56	28,50	23,80
07458	Lager 212	60	172,5	23	70	138	71/65	36,60	30,50

4-Loch Flanschlagergehäuse kpl. mit Lager



Nr.	Bezeichnung	Ø	LA	L	H	H1	€	€
		mm	mm	mm	mm	mm		
07459	Lager 204	20	64	12	33,3	25,5	7,90	6,60
07460	Lager 205	25	70	12	35,7	27	8,90	7,40
07461	Lager 206	30	83	12	40,2	31	11,50	9,60
07462	Lager 207	35	92	14	44,4	34	13,20	11,00
07463	Lager 208	40	102	16	51,2	36	16,20	13,50
07464	Lager 209	45	105	16	52,2	38	17,20	14,30
07465	Lager 210	50	111	16	54,6	40	22,30	18,60
07466	Lager 211	55	130	19	58,4	43	29,90	24,90
07467	Lager 212	60	143	19	68,7	48	33,90	28,30

2-Loch Flanschlagergehäuse kpl. mit Lager

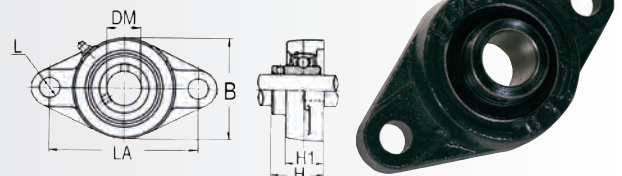

Nr.	Bezeichnung	Ø	LA	L	B	H	H1	€	€
		mm	mm	mm	mm	mm	mm		
07468	Lager 204	20	90	12	60	33,3	25,5	8,40	7,00
07469	Lager 205	25	99	16	68	35,7	27	8,60	7,20
07470	Lager 206	30	117	16	80	40,2	31	10,10	8,40
07471	Lager 207	35	130	16	90	44,4	34	13,20	11,00
07472	Lager 208	40	144	16	100	51,2	36	15,20	12,70
07473	Lager 209	45	148	19	108	52,2	38	17,80	14,80
07474	Lager 210	50	157	19	115	54,6	40	22,80	19,00
07475	Lager 211	55	184	19	130	58,4	43	26,00	21,70
07476	Lager 212	60	202	23	140	68,7	48	31,90	26,60

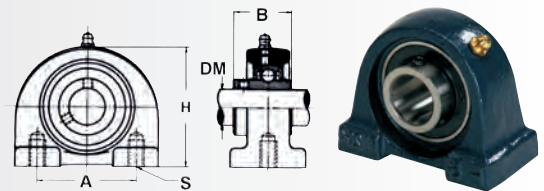

Stehlager- gehäuse schmal kpl. mit Lager



Nr.	Bezeichnung	Ø	A	S	H	B	€	€
		mm	mm	mm	mm	mm		
07495	Lager 204	20	52	M10	62	31	11,60	9,70
07496	Lager 205	25	56	M10	72	34	13,70	11,40
07497	Lager 206	30	66	M14	84	38,1	16,80	14,00
07498	Lager 207	35	80	M14	95	42,9	22,10	18,40
07499	Lager 208	40	84	M14	100	49,2	24,20	20,20
07500	Lager 209	45	90	M14	108	49,2	28,40	23,70
07501	Lager 210	50	94	M16	116	51,6	30,50	25,40

Katalogseite 351/352

HD-Reiniger Schläuche Profi

Nr.	Bezeichnung		€ 69,90 82,90
61720	HD-Reiniger Schlauch Profi 10 m		
61721	HD-Reiniger Schlauch Profi 15 m mit PU-Beschichtung 400 bar, 2 x M22x1,5		€ 96,90 114,90
	Katalogseite 396		

HD-Reiniger Schläuche passend zu Kärcher

Nr.	Bezeichnung		€ 56,90 67,20
50511	HD-Reiniger Schlauch 10 m		
50485	HD-Reiniger Schlauch 15 m		€ 71,90 83,90
50583	HD-Reiniger Schlauch 20 m 210 bar 150° 2 x M 22 x 1,5 mit Überwurfmutter		€ 99,90 116,20
	Katalogseite 396		

Pistole Profi

Nr.	Bezeichnung		€ 63,90 73,90
55822	Pistole Profi ST-2600 Gewinde 3/8 IG mit Drehgelenk Lanze 1/4 IG, Hebelübersetzung		
55823	Pistole Profi ST-2600 Gewinde 22x1,5 AG Lanze 22x1,5 AG Hebelübersetzung		€ 58,90 68,60
	Katalogseite 397		

Rotordüse

Nr.	Bezeichnung		€ 60,90 70,90
50654	Rotordüse Dreckfräser Düse 055, Anschluss 1/4 IG verwendbar 100-200 bar		
	Katalogseite 398		

Schauminjektor

Nr.	Bezeichnung		€ 68,90 79,90
89936	Schauminjektor 2 l		
	<ul style="list-style-type: none"> • 1/4" IG, max. 220 bar und 60 °C • Lanze mit Dosierung und Flasche • besonders chemiebeständiger Edelstahlinjektor 		
	Katalogseite 398		

Fanghaken

Nr.	Bezeichnung		€ 158,90 176,90
83487	Fanghaken Walterscheid Kat.III		
	A = 134, B = 115, D = 64 rechts und links verwendbar mit innenlegender Mechanik		
	Katalogseite 299		

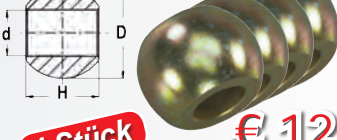
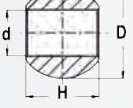

Unterlenkerkugel

Nr.	Bezeichnung		€ 12,90 15,60
A01501	Unterlenkerkugel Kat. II		
	D = 56 mm d = 28,4 mm H = 45 mm		
	Katalogseite 301		



Halterung für hydraulische Oberlenker

Nr.	Bezeichnung		€ 7,90 9,90
35251	Halterung traktorseitig		
	Katalogseite 297		

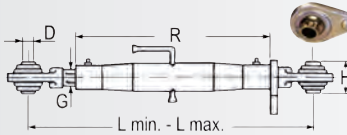

Oberlenker-Halter

Nr.	Bezeichnung		€ 8,50 9,90
53466	Oberlenker-Halter 290 mm		
53468	Oberlenker-Halter John Deere		€ 11,90 14,90
53469	Oberlenker-Halter Fiat		€ 14,90 18,90
	Katalogseite 297		

Oberlenker schwere Ausführung

							
Nr.	Bezeichnung	L	G	R	H	D	€ 51,90 61,90
00061	Oberlenker Kat.II	525/760	M36 x 3	400	51	25,4	
18752	Oberlenker Kat.II	575/810	M36 x 3	450	51	25,4	€ 52,90 62,90
10116	Oberlenker Kat.II	640/860	M36 x 3	520	51	25,4	€ 59,90 72,90
00091	Oberlenker Kat.III/III	555/840	M36 x 3	400	51	25,4/32	€ 63,90 75,90
	Katalogseite 296						

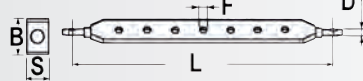
Ackerschienen

							
Nr.	Bezeichnung	L	B	S	D	F	€ 55,90 66,90
09091	Ackerschienen Kat.II	930	63	30	28	22	
	Katalogseite 299						

Hubstreben

Nr.	Bezeichnung		€ 99,90 118,90
53686	Hubstrebe mit Kurbel verwendbar anstelle von: 4314513 passend zu Deutz 5506,6006,6206, 6207,6507,6806,6807,6907, 7006,7007,72065,7207		
53945	Hubstrebe kpl. verwendbar anstelle von: 3616478M91 passend zu MF 6290,6280,6270,6265, 6260,6255,6245,6235,6190, 6180,6170,6160,6150,6140, 6130,6120,6110,3125,3120, 3115,3095,3090,3085,3080, 3075,3070,3065,3060,3050		€ 153,90 172,90
80672	Hubstrebe verstellbar, Gabel 28 mm, L min. = 525 mm passend zu Steyr Serie 80		€ 224,90 269,90
92429	Hubstrebe Gabel = 42 mm L = 600 - 680 mm passend zu Steyr Serie 80		€ 254,90 294,90
	Katalogseite 304		
	Katalogseite 306		
	Katalogseite 307		

Lenkräder

Nr. Bezeichnung

54204 Lenkrad
 Ø = 425 mm
 Höhe = 72 mm
 passend zu Steyr
 T80/T84,15/18,T188



€ 38,90
~~44,90~~

80186 Lenkrad
 Ø = 380 mm
 H = 115 mm
 passend zu Steyr
 Serie 80,900,9000



€ 48,90
~~58,90~~

Katalogseite 659

Kupplungsscheibe

Nr. Bezeichnung

55911 Kupplungsscheibe
 Ø 225 mm
 passend zu Steyr
 T80, T84



€ 69,90
~~81,90~~

Katalogseite 742

Einfachkupplung

Nr. Bezeichnung

55914 Einfachkupplung
 verwendbar anst. von:
 406160901
 passend zu Steyr
 180, 190, 288, 290, 40, 50



€ 178,90
~~218,90~~

Katalogseite 743

Kupplungsscheibe

Nr. Bezeichnung

11636 Kupplungsscheibe
 Organisch 11 x 1 1/8 x 10
 verwendbar anstelle von:
 3620410M91
 passend zu MF 35,135,65,
 165,765,175,178



€ 49,90
~~61,90~~

Katalogseite 740

Kraftstoffpumpe elektrisch

Nr. Bezeichnung

53928 Universal Kraftstoffförderpumpe
 6V/12V, Anschluss 8 mm, Druck 0,15 bar
 Fördervolumen max. 100 l/h
 verwendbar anstelle von: 721440530



€ 49,90
~~69,90~~

Katalogseite 609

Kraftstoffpumpen

Nr. Bezeichnung

86260 Kraftstoffpumpe
 verwendbar anstelle von: ULPK0038,
 4226144M1, 4226937M9
 passend zu MF 275, 290, 5420,
 5425, 5430, 5435, 5440, 5450
 Geotrac 83, 93, 103



je
 € 114,90
~~139,90~~

86262 Kraftstoffpumpe
 verwendbar anstelle von: ULPK0039,
 4226994M1, 4226625M91, 4132A016,
 passend zu MF diverse Typen

Katalogseite 608

Tank

Nr. Bezeichnung

61250 Tank
 passend zu Steyr
 T80, T84



€ 239,00
~~369,00~~

Katalogseite 610

Zylinderkopf

Nr. Bezeichnung

40200 Zylinderkopf
 passend zu MF
 A3.152,35
 verwendbar anstelle von:
 3638321M91



€ 339,00
~~429,00~~

54283 Zylinderkopf 1 Sik
 kpl. mit Ventile
 passend zu Steyr
 4 Zylinder
 WD408/411



€ 439,00
~~499,00~~

Katalogseite 728

Kolben, Ringe, Büchsen, Bolzen

Nr. Bezeichnung

54250 Kolben, Ringe,
 Büchse, Bolzen
 zu Steyr T80/T84/
 T180/T182/T185



€ 159,90
~~179,90~~

Nr. Bezeichnung

54252 Kolben, Ringe,
 Büchse, Bolzen
 3-Ringe, Ø 100 mm
 Bolzen 38x79
 zu Steyr WD311/411/611



Nival
 € 128,90
~~149,00~~

Katalogseite 732

Frontgrill

Nr. Bezeichnung

61245 Grill
 verwendbar anstelle von:
 178500020011
 passend zu Fendt
 Farmer: 102, 103, 104,
 105, 106, 108, 303, 304,
 305, 306, 307, 308, 309



€ 75,90
~~104,00~~

61622 Frontgitter
 verwendbar anstelle von:
 198500020010
 passend zu Fendt
 Farmer: 310, 311, 312

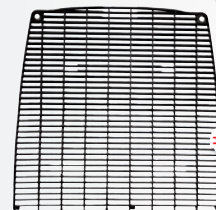

€ 58,90
~~96,00~~

61521 Frontgitter
 verwendbar anstelle von:
 281500020010
 passend zu Fendt Favorit:
 600, 610, 611, 612, 614, 615

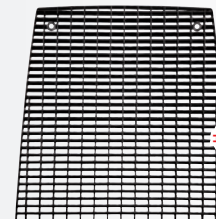

€ 58,90
~~98,90~~

Katalogseite 693

Logo Fendt

FENDT

Nr. Bezeichnung

61124 Logo Fendt 320 x 55 mm
 verwendbar anstelle von: 931502021530

€ 25,90
~~29,90~~

Katalogseite 702

Haubenhalter

Nr. Bezeichnung

77124 Haubenhalter L = 60 mm



€ 18,90
~~22,00~~

Katalogseite 706

Ökoprofi-Gesundheitssitz

- Nr. Bezeichnung
53005 Sitz mechanisch Stoff schwarz
(ohne Armlehne, Kopfstütze und Sicherheitsgurt)
- Längsverstellung 190 mm
 - Rückenlehnen-Neigungsverstellung 30°
 - Höhenverstellung 80 mm
 - Lendenwirbelstütze
 - Horizontalfederung

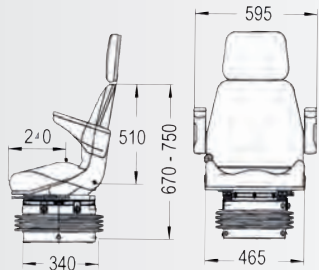

Katalogseite 3

€ 309,90
~~349,00~~

Staplersitz FSP015

- Federweg 50 mm
- Gewichtseinstellung stufenlos 40 - 130 kg
- Längsverstellung 150 mm
- Rückenlehnen-Neigungsverstellung 0° - 15°

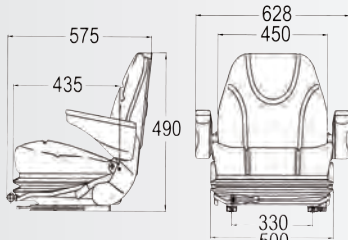

- Nr. Bezeichnung
53018 Stapler und Baumaschinensitz mit Bezug Kunstleder schwarz
Katalogseite 6

€ 299,00
~~339,00~~

Universalsitz

- Längsverstellung 150 mm
- Federweg 80 mm
- Gewichtseinstellung 50 - 120 kg
- zum Aufklappen
- Sitzmaße 350 x 450 mm



- Nr. Bezeichnung
78314 Sitz klappbar
Katalogseite 5

€ 113,90
~~128,90~~

Sitzschalen

- Nr. Bezeichnung
62138 Sitzschale gelb für Rasenmähertraktor

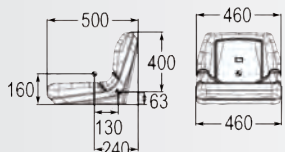

€ 94,90
~~112,90~~

- 62139 Sitzschale schwarz für Rasenmähertraktor

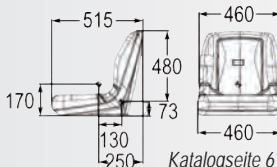

€ 99,90
~~118,90~~

Sitzschalen

- Nr. Bezeichnung
62141 Sitzschale gelb für Rasenmähertraktor

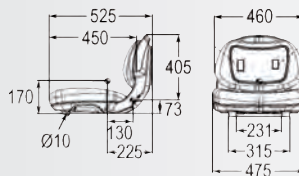

€ 124,90
~~148,90~~

Katalogseite 6

Sitzkissen

- Nr. Bezeichnung
52620 Sitzkissen mit Rücken Bezug Kunstleder schwarz
420 x 400 x 200 mm
(L x B x H)
passend zu Steyr T190



€ 34,90
~~44,20~~

Katalogseite 7

Heckscheiben

- Nr. Bezeichnung
52662 Heckscheibe verwendbar anstelle von 134371087
passend zu Steyr Serie 80 SK-1 u. SK-2 Kabine
Katalogseite 780



€ 59,90
~~69,90~~

- 77707 Heckscheibe verwendbar anstelle von 3200566
passend zu Lindner Kabine Compact A 206: 1450, 1500, 1600 mit 2 Bohrungen für Wischer
Katalogseite 773

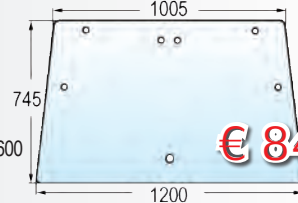

€ 84,90
~~99,90~~

- 52915 Heckscheibe verwendbar anstelle von AL70847, L57978
passend zu John Deere Kabine SG 2 2-Loch-Befestigung
Katalogseite 769

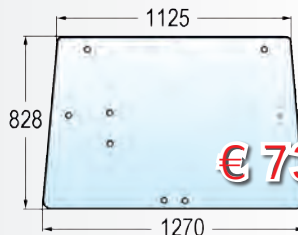

€ 73,90
~~86,90~~

Universal Gasdruckfedern beide Enden mit Gewinde M6



Nr.	Bezeichnung	L max. mm	L min. mm	B mm	Kraft N	€	€
36381	Gasdruckfeder	275	175	150	200	46,50	13,80
36382	Gasdruckfeder	275	175	150	350	46,50	13,80
36383	Gasdruckfeder	325	197	173	200	47,20	14,30
36384	Gasdruckfeder	325	197	173	350	47,20	14,30
36385	Gasdruckfeder	385	227	203	200	47,90	14,90
36386	Gasdruckfeder	385	227	203	350	47,90	14,90
36387	Gasdruckfeder	425	247	223	200	48,40	15,30
36388	Gasdruckfeder	425	247	223	350	47,90	14,90
36389	Gasdruckfeder	485	277	253	200	48,30	15,30
36390	Gasdruckfeder	485	277	253	350	48,30	15,30
36391	Gasdruckfeder	525	295	270	200	49,00	15,80
36392	Gasdruckfeder	525	295	270	350	49,00	15,80
36393	Gasdruckfeder	585	325	300	200	49,20	16,00
36394	Gasdruckfeder	585	325	300	350	49,20	16,00
36395	Gasdruckfeder	585	325	300	450	49,30	16,10
36396	Gasdruckfeder	585	325	300	500	49,30	16,10
36397	Gasdruckfeder	585	325	300	700	49,50	16,30
36398	Gasdruckfeder	625	345	323	200	49,50	16,30
36399	Gasdruckfeder	625	345	323	350	20,10	16,80
36402	Gasdruckfeder	625	345	323	700	20,40	17,00
36403	Gasdruckfeder	675	372	348	200	20,70	17,30
36404	Gasdruckfeder	675	372	348	350	20,70	17,30
36405	Gasdruckfeder	675	372	348	450	21,40	17,80
36406	Gasdruckfeder	675	372	348	500	21,40	17,80
36407	Gasdruckfeder	675	372	348	700	21,40	17,80

Katalogseite 801

Starter

Nr. Bezeichnung Volt KW Zähne

26490 Starter
passend zu Fiat
Winkel L60°
Löcher 3L, 146



€ 199,90
239,00

51730 Starter
passend zu Deutz
Winkel L52°
Löcher 3L 127



€ 189,90
222,90

51728 Starter
passend zu Steyr
80,84,86,188,
190,+30,+40,
430,540,545,
548



€ 199,90
238,90

51733 Starter
passend zu Steyr 8055,
8060, 8065, 8070, 8075,
8080, 8085, 8090.

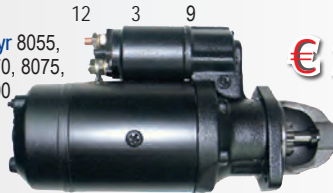

€ 209,90
249,00

Katalogseite 546/547

Gleichstromlichtmaschine

Nr. Bezeichnung

78256 Gleichstrom-Lichtmaschine 14V, 22A
passend zu MF 35,135,
148,65,765,155,158,165,
168,175,178,185,188;
passend zu: Steyr T80,
T84,T188,T190,T290,
Serie Plus (Gleichstrom)



€ 98,90
416,90

Katalogseite 561

Lichtmaschine

Nr. Bezeichnung 14V 45A

91942 Lichtmaschine
passend zu Steyr
540,545,548,650,760,
980,1100,1200,8060,
8070,8080,8100,8120

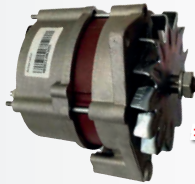

€ 95,90
417,90

Katalogseite 559

Wasserpumpen

Nr. Bezeichnung

10161 Wasserpumpe
Motortype: A3.152, AD3.152, AT3.152
verwendbar anstelle von: U5MW0023 / 747542M91
passend zu MF 2C,20B,30B,30 E,BX 35,35,40,
40U,133,135,148,150,200C,203,205,230,240,250,
255,235,235-01B,235-10B,235-01F, 240,244,245,
248S,250,255,340,342,350,352,355,360,550,911,
2135,2203-07,2205-0



€ 42,90
52,90

80661 Wasserpumpe
verwendbar anstelle von:
1406A60007
passend zu Steyr
T: 190, 288, 290



€ 148,90
468,90

52663 Wasserpumpe
mit doppelter Riemenscheibe
verwendbar anstelle von:
31100060034 / 31100060901E
passend zu Steyr 8060,
8070,8075,8080,8090



€ 154,90
474,90

Katalogseite 585/581

Kühler

Nr. Bezeichnung

54287 Kühler
verwendbar
anstelle von:
G162202051010
passend zu Fendt 303,
304,305,306,308,309
Katalogseite 568



€ 339,90
399,00

17093 Kühler
verwendbar anstelle von: 81817280
passend zu 2310,2600,333,335,3600,
3900,4000,4100,4110,4140,4200,4330,
4340,4400,4410,4500,4600,420,5000,
5100,5200,5600,5700,515,531,532,
535,6600,6700,7000,7100,7200,
7600,7700
passender Kühlerdeckel: 21816
Katalogseite 569



€ 264,90
298,00

54417 Kühler
passend zu Lindner
BF420S/520S/
1450/1500/1600
Katalogseite 570

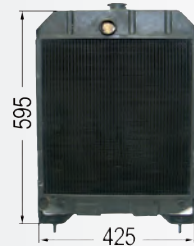

€ 359,00
419,00

09595 Kühler
passend zu MF 154, 174, 184, 194,
233, 253, 273, 274SK, 283, 293, 294S;
Landini 5500, 5830, 5840, C4500,
C550, C4830, C5830, 6500, 7500,
8500, 6830, 6840, 7830, 8830
passender Kühlerdeckel: 40566
Katalogseite 571

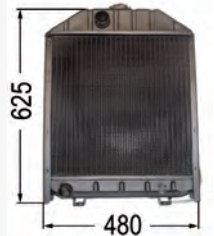

€ 279,90
319,00

78238 Kühler
passend zu Steyr/Case
9086-9094/CS48-CS94
Katalogseite 574

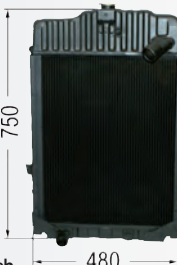

€ 719,00
899,00

54408 Kühler ohne Windleitblech
verw. anst. von: 8070
passend zu Steyr
8060-SK1,
8060-SK1 Turbo,
8070
passender Kühlerdeckel:
2 x 56606
Katalogseite 573



€ 469,00
529,00

Klimakompressor

Nr. Bezeichnung

90293 Klimakompressor 12V Ø = 146 mm
Poly-V8, Öl 230 cm³, Nippondenso 10PA17C
verwendbar anstelle von: RE46609, RE69716,
AH169875, AW23886, AW24173, TY24304, TY6764
passend zu JD 5210, 5220, 5320, 5420, 5520, 6100,
6110, 6115, 6125, 6130, 6140, 6403, 6603, 7200, 7210,
7400, 7510, 7600, 7610, 7700, 7710, 7720, 7800, 7810,
7820, 7920, 8100, 8110, 8120, 8130, 8200, 8210, 8220,
8230, 8300, 8310, 8320, 8330, 8400, 8410, 8420, 8520, 8530,
9100, 9120, 9200, 9220, 9300, 9320, 9400, 9420, 9520, 9620
Katalogseite 746



€ 439,00
570,00

90306 Klimakompressor
verwendbar anstelle von: 3405689c3,
850873N, 5176185, 5811103
passend zu Case 856, 956, 1055,
1056, 1255, 1455, JXU 70, 80, 90, 100,
1100, 1090, 1080, 1070,
JXN 1070, 1075, JXV 1060, 1070, 1075;
NH TF, TR, TX, Steyr CVT, Kompakt
Katalogseite 745



€ 269,00
359,00

Fällkeile-Set

Nr. Bezeichnung
53549 Keile-Set 3-teilig
Länge: je 1 x 135,
185 und 225 mm



€ 12,90
~~14,90~~

Katalogseite 421

Seilgleitbügel

Nr. Bezeichnung
51217 Seilgleitbügel
für 8 mm Kette
zul. Zugkraft 4000 daN



€ 5,90
~~6,90~~

Katalogseite 419

Würgekettten



Nr.	Bezeichnung	Stärke mm	Länge m	Güte	zul. Zugkraft daN	€ per Stk.
93000	Würgekette 4-kant	8	2,5	10	6000	€ 31,90 37,90
93001	Würgekette 4-kant	8	3,0	10	6000	€ 38,90 43,90

Katalogseite 418

Forst - Allzweckketten



Nr.	Bezeichnung	Stärke mm	Länge m	Güte	zul. Zugkraft daN	€
60068	Allzweckkette 4-kant	8	3,0	10	6000	€ 57,90 65,90



Nr.	Bezeichnung	Stärke mm	Länge m	Güte	zul. Zugkraft daN	€
53796	Allzweckkette rund	8	3,0	8	4000	€ 44,90 54,90

Katalogseite 418

Bauschlauch

Nr. Bezeichnung Type
59526 Bauschlauch 20 m C



€ 68,90
~~78,90~~

59527 Bauschlauch 20 m B
Katalogseite 952

€ 92,90
~~113,90~~

Festkupplung zu System Storz Innengewinde

Nr.	Bezeichnung	Gr.	Knacken- abstand	Gewinde Zoll
59506	Festkupplung	52C	66	2"
59508	Festkupplung	75B	89	2 1/2"
59509	Festkupplung	75B	89	3"



€ 9,90
~~13,50~~

€ 13,90
~~16,90~~

€ 13,90
~~15,90~~

Katalogseite 951

Saugkupplung zu System Storz

• Temperaturbereich von -30° bis +120°C
• Betriebsdruck bis 10 bar
• für Saug- & Druckschläuche geeignet



Nr.	Bezeichnung	Gr.	Knacken- abstand	Schlauch- anschluss mm
59500	Saugkupplung	52C	66	52
59501	Saugkupplung	75B	89	75
59502	Saugkupplung	110A	133	100

€ 9,90
~~11,90~~

€ 13,90
~~15,90~~

€ 38,90
~~44,90~~

Katalogseite 951

Getreidefeuchtigkeitsmessgerät TwistGrain pro

Nr. Bezeichnung
60200 Getreidefeuchtigkeitsmessgerät
TwistGrain pro

- einzigartige elektrische 3-Punkt-Messung der Feuchtigkeit mit Probepressung
- TwistGrain pro ist für viele Getreidesorten geeignet: Weizen, Roggen, Gerste, Triticale, Raps, Mais, usw.
- Abmessungen: 16,5 x 7,0 x 7,5 cm
- Gewicht: 520 g • Probenvolumen: 90 ml
- Stromversorgung: 4 x Typ AA - 1,5 Volt
- 1 x Typ CR2032 - 3 Volt (im Verschluss)
- Anzeige: LCD-Display mit LED Beleuchtung
- Genauigkeit der Feuchtigkeitsmessung: +/- 0,5 % (Standardsaatgut)
- Genauigkeit der Temperaturmessung: +/- 0,5°C im Bereich von 0°C bis 85°C



€ 376,90
~~419,00~~

Katalogseite 1051

Getreidefeuchtigkeitsmessgerät GMM mini

Nr. Bezeichnung
60199 Getreidefeuchtigkeitsmessgerät GMM mini

- ein tragbares Gerät, das direkt auf dem Feld eingesetzt werden kann
- viele Kulturen sind bereits programmiert
- USB-Anschluss für Softwareaktualisierungen
- automatische Temperaturkompensation
- DLG getestet • Gewicht: 700 g
- Abmessungen: 19 x 12,5 x 8 cm
- Energieversorgung: 2 x 1,5V Batterien
- Anzeige: LCD-Display mit LED-Hintergrundbeleuchtung
- Genauigkeit der Feuchtigkeitsmessung: 1% im Bereich bis zu 10% Feuchtegehalt, 1,5% im Bereich über 10% Feuchtegehalt
- Genauigkeit der Temperaturmessung: +/- 0,5°C



€ 312,90
~~348,90~~

Katalogseite 1052

Feuchtigkeitsmessgerät

Nr. Bezeichnung

- 103082 Feuchtemessgerät mit Kabel
- Tragbares Digitalgerät zur Bestimmung von Feuchte und Temperatur in gepresstem Heu und Stroh
 - inkl. 68 cm langen Messfühler, der Änderungen der elektrischen Leitfähigkeit von Heu & Stroh registriert und sie in Feuchtigkeitsprozentwerte umwandelt
 - bis zu 50 Messergebnisse können gespeichert werden



€ 358,90
~~399,00~~

Katalogseite 1052

Frontlader Zinken



Nr.	Bezeichnung	passende Büchse	L mm	Gewinde	DM mm	je 2 Stk.
A78281	Standard-Zinke	50695	1000	Öko M22x1,5	36	€ 51,90 57,80
A90014	Standard-Zinke	50695	1100	Öko M22x1,5	36	€ 54,90 61,80

Katalogseite 959

Gänsefuß Breitschare

Nr. Bezeichnung
51926 Gänsefuß Breitschare
B = 300 mm,
LA = 45 - 70 mm

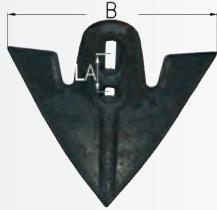

€ 23,90
~~26,90~~

Katalogseite 1019

Scharspitze

Nr. Bezeichnung
94367 Scharspitze
passend zu Horsch
verwendbar anstelle von: 34060850



€ 6,90
~~7,90~~

Katalogseite 1019

Scharspitze

Nr. Bezeichnung
84921 Scharspitze
passend zu Köckerling
verwendbar anstelle von: 506064



€ 9,90
~~11,40~~

Katalogseite 1020

Scharspitze

51556 Scharspitze
zu Synchro 3003
passend zu Pöttinger
verwendbar anstelle von:
9762500151



€ 11,50
~~13,00~~

Katalogseite 1020

Spitzschare

51939 Spitzschare
passend zu Pöttinger
verwendbar anstelle von:
966500650

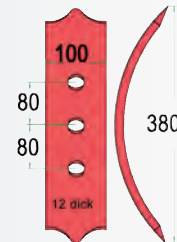

€ 18,50
~~20,90~~

Katalogseite 1020

Flügelscharen passend zu Pöttinger

Nr. Bezeichnung
51937 Flügelschare re.
verwendbar anstelle von: 966500210

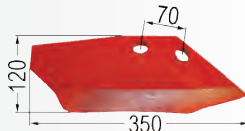

je € 15,90
~~17,90~~

51938 Flügelschare li.
verwendbar anstelle von: 966500310
Katalogseite 1020

Scharspitze

Nr. Bezeichnung
51949 Scharspitze S12D Stärke = 12 mm
passend zu Lemken
verwendbar anstelle von: 3374388
Katalogseite 1021



€ 7,10
~~7,90~~

Flügelscharen

Nr. Bezeichnung
51947 Flügelschare re., gekröpft FL 37D
verwendbar anstelle von: 3374420



je € 10,90
~~12,40~~

51948 Flügelschare li., gekröpft FL 37D
verwendbar anstelle von: 3374421
passend zu Lemken
Katalogseite 1021

Scharspitze

Nr. Bezeichnung
51957 Scharspitze
verwendbar anstelle von: 8711215
passend zu Regent
Katalogseite 1022



€ 12,90
~~14,50~~

Flügelscharen

Nr. Bezeichnung
51955 Flügelschare re.
verwendbar anstelle von: 87112141

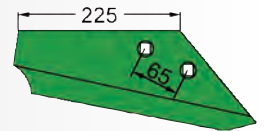

je € 13,90
~~15,90~~

51956 Flügelschare li.
verwendbar anstelle von: 87112142
passend zu Regent
Katalogseite 1022

Vorschälerscharen

Nr. Bezeichnung verwendbar anstelle von

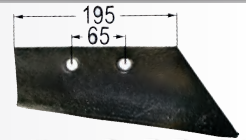

je € 11,90
~~13,90~~

95748 Vorschälerschare re. 631108

95749 Vorschälerschare li. 631109

passend zu Kuhn

Katalogseite 1041

Wechselspitzen

Nr. Bezeichnung verwendbar anstelle von



je € 9,60
~~10,90~~

52304 Wechselspitze re. gekröpft 622128

52305 Wechselspitze li. gekröpft 622129

passend zu Kuhn

Katalogseite 1042

Scharspitzen

Nr. Bezeichnung verwendbar anstelle von

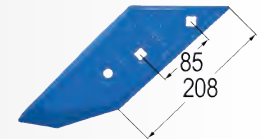

je € 12,90
~~14,50~~

52348 Scharspitze B2S re. 3364050

52349 Scharspitze B2S li. 3364051

passend zu Lemken

Katalogseite 1045

Vorschälerscharen

Nr. Bezeichnung verwendbar anstelle von

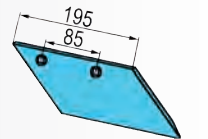

je € 8,90
~~10,30~~

52338 Vorschälerschare S-190 re. 3363720

52339 Vorschälerschare S-190 li. 3363721

passend zu Lemken

Katalogseite 1044

Gleitplatte

Nr. Bezeichnung verwendbar anstelle von

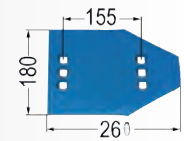

€ 16,90
~~18,90~~

52358 Gleitplatte SC18 re./li. 3401490

passend zu Lemken

Katalogseite 1045

Düngereinlegerblech

Nr. Bezeichnung verwendbar anstelle von



je € 28,90
~~32,90~~

53160 Düngereinlegerblech M2R 3470600

53161 Düngereinlegerblech M2L 3470601

Katalogseite 1044

Scharspitzen

Nr. Bezeichnung verwendbar anstelle von

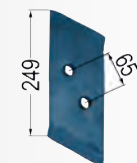

je € 10,90
~~12,50~~

52365 Scharspitze UC-V re. 92206/ 84060

52366 Scharspitze UC-V li. 92207/ 85143

passend zu Överum

Katalogseite 1046

Vorschälerscharen

Nr.	Bezeichnung	verwendbar anstelle von
52310	Vorschälerschare re.	1903695
52311	Vorschälerschare li. passend zu Pöttinger	1903696

Katalogseite 1043



Wechselspitzen

Nr.	Bezeichnung	verwendbar anstelle von
95423	Wechselspitze re.	930761270
95424	Wechselspitze li. passend zu Pöttinger	930771270

Katalogseite 1043



Scharblatt

Nr.	Bezeichnung	verwendbar anstelle von
53925	Scharblatt re.	92526013
53926	Scharblatt li. passend zu Pöttinger	92526023

Katalogseite 1043



Vorschälerscharen

Nr.	Bezeichnung	verwendbar anstelle von
52384	Vorschälerschare	MS/GS re.
52385	Vorschälerschare passend zu Regent	MS/GS li.

Katalogseite 1047



Vorschälermollblech

Nr.	Bezeichnung	verwendbar anstelle von
52386	Vorschälermollblech MS/GS re.	51561171
52387	Vorschälermollblech MS/GS li. passend zu Regent	51561172

Katalogseite 1047



Anlagen

Nr.	Bezeichnung	verwendbar anstelle von
52412	Anlage vorne re.	16501171/ 16006111
52413	Anlage vorne li. passend zu Regent	16501172/ 16006112

Katalogseite 1048

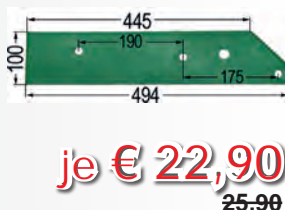

Schnabelscharen

Nr.	Bezeichnung	verwendbar anstelle von
52404	Schnabelschare	DU440SR re.
52405	Schnabelschare passend zu Regent	DU440SL li.

Katalogseite 1048

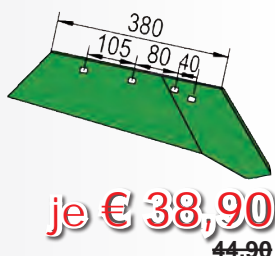

Mollblechkante

Nr.	Bezeichnung	verwendbar anstelle von
94359	Mollblechkante AS-W4 re.	49740201
94360	Mollblechkante AS-W4 li. passend zu Regent	49740202

Katalogseite 1048



Wechselspitze

Nr.	Bezeichnung	verwendbar anstelle von
52449	Wechselspitze PK8R re.	PK801101
52450	Wechselspitze PK8L li. passend zu Vogel & Noot	PK801102

Katalogseite 1049



Schnabelschare

Nr.	Bezeichnung	verwendbar anstelle von
52475	Schnabelschare WS350 re.	PK000003
52476	Schnabelschare WS350 li. passend zu Vogel & Noot	PK000004

Katalogseite 1050



Anlage

Nr.	Bezeichnung	verwendbar anstelle von
94362	Anlage re./li. passend zu Vogel & Noot	PR703002

Katalogseite 1050



Gleitplatte

Nr.	Bezeichnung	verwendbar anstelle von
52491	Gleitplatte re./li. passend zu Vogel & Noot	P5801101

Katalogseite 1050



Mollblech

Nr.	Bezeichnung	verwendbar anstelle von
53156	Mollblech UN400 re.	PK400102
53157	Mollblech UN400 li.	PK400202
52498	Mollblechkante UN400 re.	PK400103
52499	Mollblechkante UN400 li. passend zu Vogel & Noot	PK400203

Katalogseite 1050

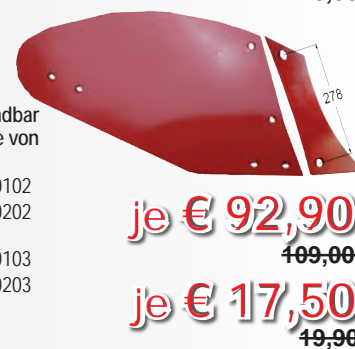

Schlaghammer

Nr.	Bezeichnung	verwendbar anstelle von:
07398	Schlaghammer	E22640018

passend zu Vigolo Berti



Nr.	Bezeichnung	verwendbar anstelle von:
52596	Schlaghammer	passend zu HMF

Katalogseite 1035



Brutautomaten

Nr. Bezeichnung

- 61442 Brutautomat Covatutto 16 L
- für alle Eierarten geeignet
 - mit elektronischem Thermostat
 - von außen ablesbare Temperaturanzeige
 - drei Glühbirnen sorgen für eine gleichmäßige Erwärmung
 - inkl. manuellem Eierdreher
 - außenliegende Öffnung zum Nachfüllen von Wasser
 - widerstandsfähig und langlebig
 - leicht zu reinigen



€ 99,90

414,90

- 92285 Brutautomat Covatutto 16 L Digital
- 230 V
 - Display mit Temperaturanzeige u. -einstellung sowie Erinnerungsfunktionen
 - integrierter Motor zum automatischen Drehen der Eier
 - drei Glühbirnen sorgen für eine gleichmäßige Erwärmung
 - außenliegende Öffnung zum Nachfüllen von Wasser
 - widerstandsfähig und langlebig
 - leicht zu reinigen
 - Ø 31 cm
 - Gesamthöhe 33 cm



€ 142,90

159,90

- 92296 Brutautomat Maxi ohne Stellmotor
- 230 V
 - aus widerstandsfähigem und isolierendem Material
 - leicht zu reinigen
 - eingebautes Feuchtbecken
 - elektronisches Thermostat
 - von außen ablesbare Temperaturanzeige
 - inkl. manuellem Eierdreher, mit dem die Eier im Zyklus von 1 Stunde um 180° gedreht werden sollten
 - optionaler Motor zur automatischen Drehung der Eier im Lieferumfang nicht enthalten



€ 156,90

174,90

Max. Eierleistung:
Huhn: 24 Gans: 6
Ente: 20 Truthahn: 16
Perlhuhn: 30 Fasan: 30
Rebhuhn: 42 Wachtel: 70

Katalogseite 931

Kastenfallen

Nr. Bezeichnung

89903 Kastenfalle Alive Predator flex 100 x 26 x 32 cm

- Klappbare und robuste Kastenfalle mit 2 Eingängen für Kleintiere wie Katzen, Marder, Kaninchen oder ähnliches:
- aus verzinktem und stabilem Drahtgeflecht für lange Haltbarkeit
 - einfach aufzustellen und zu verwenden
 - eine Falltür mit Trittbrettauslösung und umklappbarem Tragegriff
- Wichtig:** In der Nähe von Futterstellen, Holzstößen oder Scheunen aufstellen und abdunkeln (Tierschutzverordnung).

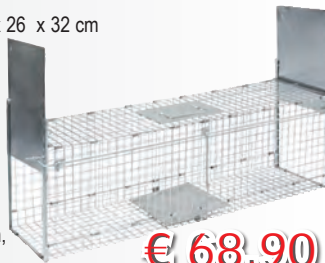

€ 68,90

76,90

- 60206 Kastenfalle Super-Alive Predator 118 x 33 x 42 cm
- extrem schnell schließende und ausbruchssichere Falltür bzw. Schnapptür mit verstärktem Rahmen
 - leichtes Präparieren und Befestigen des Köders durch hilfreiches Zubehör (Metallzange, Eierhalter, Fleischspieß)
 - vormontiert & sofort einsatzfähig
 - durch die mittig gelegene Türe kann der Köder ganz einfach in der Nähe der Trittplatte platziert werden
 - 10,5 kg Eigengewicht



€ 88,90

99,90

Katalogseite 922

Rattenfalle Drahtkäfig

Nr. Bezeichnung

- 101535 Rattenfalle Drahtkäfig RatCage 27,5 x 9,5 x 9,5
- aus beschichtetem Draht
 - mit Fallklappe und Spannfeder
 - mit Öffnungsklappe • 1 Eingang

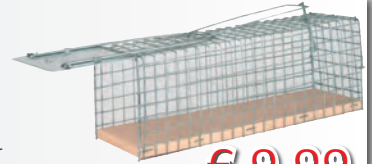

€ 9,99

11,99

Wühlmaus-Drahtfalle

Nr. Bezeichnung

- 101539 Wühlmaus-Drahtfalle
Wolff, einzeln



€ 3,89

4,39

Katalogseite 921

Fliegenvernichter Inox EcoKill

Nr. Bezeichnung

- 97672 Fliegenvernichter Inox EcoKill 2 x 6 W
- B = 34 H = 32,5 T = 11,5 cm
 - Spannung 2200 V
 - Wirkungsbereich bis 80 m²
 - Anschluss 230 V / 50 Hz



€ 59,90

68,90

- 97673 Fliegenvernichter Inox EcoKill 2 x 15 W
- B = 56 H = 32,5 T = 11,5 cm
 - Spannung 2200 V
 - Wirkungsbereich bis 150 m²
 - Anschluss 230 V / 50 Hz

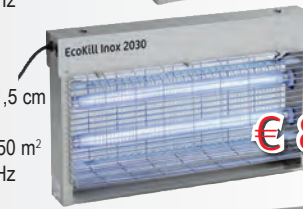

€ 88,90

99,90

- 97674 Fliegenvernichter Inox EcoKill 2 x 20 W
- B = 72 H = 32,5 T = 12 cm
 - Spannung 2200 V
 - Wirkungsbereich bis 200 m²
 - Anschluss 230 V / 50 Hz
- Alle EcoKill Inox Modelle sind TÜV-GS geprüft und mit langlebigen UV-Lampen ausgestattet.
- korrosionsbeständig und kratzfest
 - spezielle UVA-Lampe mit hoher Attraktivität auf Insekten



€ 105,90

118,90

Katalogseite 917

Tischwaage digital

Nr. Bezeichnung

- 96439 Tischwaage digital bis 30kg
- mit Edelstahl-Plattform 218 x 260 mm
 - Anzeige umschaltbar: kg / g / lb / Stück
 - mit Stückzählfunktion
 - Lieferung inkl. Akku und Ladegerät
 - für nicht eichpflichtige Wägungen



€ 99,90

119,90

Katalogseite 903

Digitale Hängewaage

Nr. Bezeichnung

- 80968 Digitale Hängewaage 2 bis 300 kg
- Aufhängehaken & Schüssel um 360° drehbar
 - für den Profi-Einsatz
 - bruchfestes Gehäuse, rostfrei
 - automatische Abschaltfunktion
 - Lieferung inkl. Batterien, Netzteil u. Fernbedienung + 2 x 1,5 V AAA Micro
 - für nicht eichpflichtige Wägungen
- Genauigkeitsklasse: OIML III
Unterteilung (d): 100 g
Display: 5-stellig, 15 mm LED Ziffernhöhe
Tarafunktion: 100 % des Wägebereichs



€ 142,90

159,90

Katalogseite 904

Zeigerschnellwaage

Nr. Bezeichnung

- 72249 Zeigerschnellwaage 100 kg
- 103194 Zeigerschnellwaage 250 kg
- zur schnellen Gewichtsbestimmung
 - zur wirtschaftlichen Futterkontrolle
 - hochwertige Verarbeitung
 - Haken inkl.



€ 16,90

19,90

€ 52,90

59,90

Katalogseite 903

Bolus

Nr. Bezeichnung

60075 **Calzogol Kalzium-Bolus 4 Stk**

Diät-Mineralfuttermittel für Milchkühe zur Verringerung der Gefahr des Milchfiebers.

- sehr hohe Gehalte an schnell und langsam verfügbarem Kalzium (45 g) und Vitamin D3 (40.000 I.E.) pro Bolus!
- ohne ätzendes Kalziumchlorid
- einfache Anwendung und wirtschaftlich - ein Bolus pro Gabe genügt!



€ 26,90
~~29,99~~



60076 **Bufferlyt Puffer- & Elektrolyt-Bolus 15 Stk**

Bei Durchfall, Appetitmangel und Tränkeunlust

- die Kälber sind stabiler und erholen sich schneller
- Natriumbikarbonat ist ein sehr effektiver Puffer. Der Einsatz von Puffer beugt der Übersäuerung entgegen. Eine Übersäuerung ist häufig der Grund, warum Kälber schwach und matt sind und keine Lust haben zu saufen
- Elektrolytverluste werden effektiv aufgefüllt. Dies schützt vor Dehydrationserscheinungen. Die Eingabe kann auch ohne Applikator erfolgen. Einfach den Bolus mit der Hand in Längsrichtung auf den Zungengrund legen. Das Kalb schluckt den Bolus ohne Probleme



€ 16,99
~~18,99~~

60077 **Ket-o-Vital Energie-Bolus 4 Stk**

Diät-Ergänzungsfuttermittel für Milchkühe zur Verringerung der Gefahr der Ketose/Acetonämie. Gesunde Kühe werden schneller tragend und geben mehr Milch.

- Bolus, der auf unterschiedlichen physiologischen Ebenen agiert - Leber - Pansen - Immunsystem
- die glukoplastischen Substanzen greifen positiv in den Energiestoffwechsel ein.
- sichere Dosierung und Applikation.



€ 22,99
~~25,99~~

Katalogseite 858

Diätetika und Kalziumpräparate

102098 **LaktaStart Abkalbetrunk 200 ml**

- Konzentrat zur Herstellung eines Aufbaugetränkes für frisch abgekalbte Kühe
- enthält Elektrolyte, Vitamine, organisch gebundene Spurenelemente und Energieträger, die in dieser Phase für die Kuh sehr wichtig sind
- ohne künstliche Aromastoffe
- die sehr gute Akzeptanz fördert die freiwillige Wasseraufnahme direkt nach dem Abkalben und beugt somit u.a. Labmagenvorlagerungen vor
- zeitsparende Anwendung und einfache Dosierung



€ 6,99
~~7,99~~

102106 **Calz-o-Phos Liquid 500 ml, 4er Pkg.**

€ 20,99
~~23,99~~

102107 **Calz-o-Phos Liquid 5 Liter**

- beugt Kalzium- und Phosphormangel aufgrund der sehr hohen Gehalte an verfügbarem Kalzium und Phosphor (59 g bzw. 45 g pro Flasche) vor
 - Schonung der Schleimhäute - ohne ätzendes Kalziumchlorid
 - einfache und stressfreie Anwendungsmöglichkeiten:
1. Direkt mit der Flasche ins Maul eingeben.
 2. Calz-o-Phos mit dem Krafftutter mischen.
 3. In Kombination mit einem Aufbaugetränk nach der Abkalbung.



€ 45,90
~~51,99~~

102092 **Durchfallstopper Pectin 2,5 kg**

- für Kälber, Ferkel, Lämmer oder andere Jungtiere
- reines Naturprodukt mit dem Pektin des Apfels und ohne Antibiotikum
- zur Vorbeugung und Behandlung von Durchfällen und zur Unterstützung medizinischer Versorgung
- sobald Interlac-Pectin mit Flüssigkeit (z.B. Milch) in Verbindung kommt, bildet es eine Schutzschicht ähnlich der darmschützenden Schleimhaut
- Bakterien werden aus dem Darm geführt
- stoppt die Ausscheidung von Flüssigkeit und Elektrolyten



€ 25,99
~~28,99~~

Katalogseite 859

Technobase 2CB

Nr. Bezeichnung

97779 **Technobase 2CB New Formula**

25 ml inkl. Mischerkanüle

Für all jene, die mit Großkartuschen aufgrund des geringen Bedarfs nicht arbeiten wollen, bieten die Einmalkartuschen mit 25 ml die ideale Alternative. Der Inhalt von 25 ml ist genau für das einmalige Verwenden konzipiert, die passende Mischerkanüle ist bereits in der luftdichten Verpackung integriert!



€ 9,80
~~10,99~~

Katalogseite 887

Technovit ProfiVET

Nr. Bezeichnung

89869 **Technovit ProfiVET 10er-Pack**

- komplettes, gebrauchsfertiges System
- moderne Kombination mit ProfiVet Spezialschuhe aus Kunststoff
- klebfreie Oberfläche für einfachste Modellierung, aber sehr hoher Haftung an Klaue u. Boot
- Technovit ProfiVet ist extrem schlagzäh, was die Bruchsicherheit enorm erhöht
- fehlerfreie Anwendung durch vorkonfektionierte Portionen



€ 84,90
~~94,99~~

Katalogseite 886

Klauenscheibe

Nr. Bezeichnung

87836 **Klauenscheibe**

- Standard, 125 mm
- aus gedrehtem Stahlteiler mit Hartmetall-Bestückung
- mit 30er-Körnung

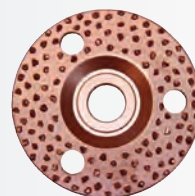

€ 24,90
~~28,99~~

Katalogseite 882

Kuhschwanzhalter

Nr. Bezeichnung

97767 **Kuhschwanzhalter**
10 Stk Extra Stark!



€ 20,90
~~23,99~~

Katalogseite 879

Kotkrücke

Nr. Bezeichnung

58863 **Kotkrücke 35 cm**



€ 9,50
~~10,99~~

Katalogseite 936

Kot- und Gülleschieber

Nr. Bezeichnung

103031 **Kot- & Gülleschieber**
55 cm

- aus pulverbeschichtetem Stahl
- geschraubt

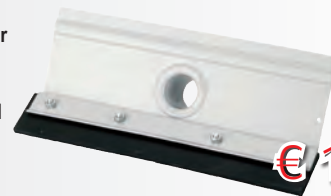

€ 11,99
~~13,99~~

Katalogseite 939

Dunggabel

Nr. Bezeichnung

87497 **Dunggabel 4-Zinken** 31 x 23 cm

- mit Federfülle
- handgeschmiedet und gehärtet

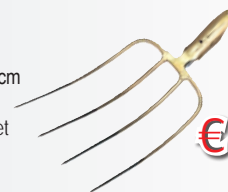

€ 14,99
~~16,99~~

Katalogseite 940

Streugabel ohne Stiel

Nr. Bezeichnung

103226 **Streugabel** 30 x 30 cm

- mit Federfülle Ø 38 mm
- handgeschmiedet und gehärtet



€ 14,99
~~16,99~~

Katalogseite 940

Corral Super Weidezaungeräte

• 3 Jahre Garantie



Katalogseite 833/834

Nr.	Modell	Spannungs-Versorgung Volt	Lade-energie in Joule	theor. Zaunlänge nach VDE	max. Zaunlänge ohne Bewuchs	max. Zaunlänge leichter Bewuchs	max. Zaunlänge starker Bewuchs
80974	N10000 digital	230 V	14,0	300 km	75 km	18 km	7,5 km
77081	A300	12 V	4,5	75 km	30 km	10 km	4 km

AKO-Trockenbatterie

9 Volt Alkaline

bieten konstant hohen Spannungsverlauf und konstante Leistung die gesamte Batterielebensdauer über.

Nr. Bezeichnung

60469 AKO-Trockenbatterie Alkaline 9 V - 170 Ah

60470 AKO-Trockenbatterie Alkaline 9 V - 175 Ah

60471 AKO-Trockenbatterie Alkaline 9 V - 210 Ah

Katalogseite 836



€ 26,90
29,99
€ 33,90
37,99
€ 42,90
47,99

Power Blinker

Nr. Bezeichnung

101040 PowerBlinker Signal Light

- blinkt bei jedem Zaunimpuls auf
- unter 3000 Volt erfolgt kein Blinken mehr und man kann auf einen Blick erkennen, dass der Zaun nicht mehr hütensicher ist
- durch den Einsatz an mehreren Stellen Ihres Weidezauns haben Sie auch am Tage eine bequeme optische Kontrolle über den Zaunzustand „vor Ort“



€ 17,90
21,99

Kunststoffpfahl

- Metall-Trittverstärkung
- äußerst schlagzäh, nahezu unzerbrechlich
- geeignet auch bei Minustemperaturen
- für alle gängigen Bänder, Seile, Litzen oder Drähte
- hohe Standfestigkeit durch zusätzliche Längsverstrebungen
- mit verzinktem Bodennagel

Nr. Bezeichnung

60413 Kunststoffpfahl Titan PLUS blau, 110 cm, 5 Stk • 5 x Seil + 3 x Band

60414 Kunststoffpfahl Titan PLUS weiß, 110 cm, 5 Stk • 5 x Seil + 3 x Band

60415 Kunststoffpfahl Titan PLUS weiß, 157 cm, 5 Stk • 7 x Seil + 5 x Band

Katalogseite 838

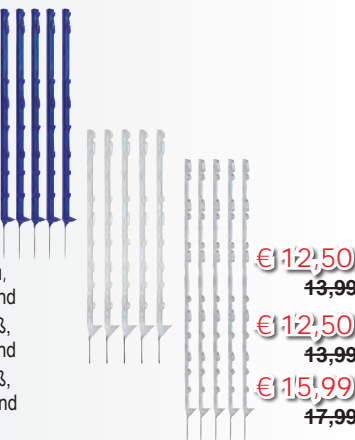

€ 12,50
13,99
€ 12,50
13,99
€ 15,99
17,99

Geflügelnetz

Nr. Bezeichnung

94073 Geflügelnetz grün 50 m, Doppelspitze • nicht elektrifizierbar

Katalogseite 845



€ 111,90
124,99

Elektro-Schafzaun

50 m, 14 standfeste Kunststoffpfähle, Stromführung waagrecht, verschweißte Knotenpunkte, verstärkte Oberlitze, verzinkte Bodenspitze am Kunststoffpfahl, Kopfisolator u. Bodenstopper machen ein selbständiges Lösen der Litze fast unmöglich



Nr. Bezeichnung

27085 Elektro-Schafzaun

Doppelspitze, Höhe 108 cm, 9 Edelstahlleiter 3 x 0,20

Katalogseite 844

€ 82,90
95,99

Schlitzisolator

Nr. Bezeichnung

101233 Schlitzisolator rot 100 Stk

- 5,3 mm Stütze
- sehr gute Isolationseigenschaften
- verzinkte Stütze • mit Holzgewinde
- für Litze und Draht verwendbar



€ 14,99
16,99

Katalogseite 840

PROFI Weidezaunband

Die PROFILINE garantiert eine hervorragende Leitfähigkeit und eine sehr lange Haltbarkeit bei mittleren bis langen Zaunanlagen. Die Bänder, Seile und Litzen besitzen durch Verwendung des Leitermaterials TriCOND eine 5 x höhere Leitfähigkeit. Sie können somit 5 x längere Zäune betreiben!



3 Stück

€ 41,90
47,76

Katalogseite 842

Nr.	Länge	Breite mm	max. Zaunlänge	Widerst. Ohm/m	Anz. Leiter	Bruchlast kg
A77060	200 m	10	4000 m	0,467	4	60

Profi-Weidezaunlitzen

Die PROFILINE garantiert eine hervorragende Leitfähigkeit und eine sehr lange Haltbarkeit bei mittleren bis langen Zaunanlagen. Die Bänder, Seile und Litzen besitzen durch Verwendung des Leitermaterials TriCOND eine 5 x höhere Leitfähigkeit. Sie können somit 5 x längere Zäune betreiben!

- sehr gute Leitfähigkeit
- gute Sichtbarkeit
- hohe Verarbeitungsqualität
- exzellentes Preis-Leistungsverhältnis



Katalogseite 842

Nr.	Länge m	max. Zaunlänge	Widerst. Ohm/m	Anz. Leiter	Bruchlast kg
94029	400	6000 m	0,31	6	100
94030	400	9500 m	0,21	9	100

€ 29,90
33,99
€ 33,90
37,99

AKO Premium-WildHog Weidezaunlitze

- speziell für die Wildabwehr, die blaue Farbe ist für Wildtiere besonders gut zu erkennen
- dicke, verzinkte Kupferleiter – dadurch 40 x höhere Leitfähigkeit
- durchgehend außen anliegende Leiterdrähte - optimaler Kontakt bei Tierberührung



€ 46,90
53,99

Katalogseite 842

Nr.	Länge m	max. Zaunlänge	Widerst. Ohm/m	Anz. Leiter	Kupferleiter verzinkt	Bruchlast kg
60198	400	30.000 m	0,06	6	0,25 mm	105

Umhänge-Haspel

Nr. Bezeichnung

19354 Umhänge-Haspel ca. 1000 m

58532 Ersatzhaspel lose

Katalogseite 849



€ 18,99
24,99

€ 11,99
13,99

WETTERBLOUSONS



Erhältliche Farben:

6716	Moosgrün	Schwarz
6717	Weiss	Anthrazit
6718	Kobaltblau	Schwarz
6720	Mittelrot	Schwarz
6721	Anthrazit	Schwarz
6722	Sandbraun	Schwarz
6723	Oliv	Schwarz
6724	Dunkelblau	Anthrazit
6726	Schwarz	Anthrazit



Größen:	Preis:	Aktion:
XS, S, M, L, XL	€92,40	81,90
XXL, 3XL	€101,60	89,90
4XL	€110,90	98,90

Bestellnummer:

Artikelnummer (Farbe) + **Größe**

z.B.: **6720L**



- Atmungsaktiv
- Stretch
- Wasserabweisend
- Winddicht

DESIGN Kontrast-Elemente: Vorder- und Rückenkoller // Seiten- flanken // Armeinsätze // Kontrast-Elemente: Unterhalb Rückteilkoller // Unterarm

FUNKTION 2 Reißverschluss-Seitentaschen // Offener Frontreißverschluss mit zusätzlicher Kinn- und Windschutzblende // 2 Brusttaschen mit verdecktem Reißverschluss // Armtasche links mit verdecktem Reißverschluss // Stifftaschen an Ärmel und Brusttasche links // Weitenregulierender Jackensaum durch Strickeinsätze // Verlängerter Rücken // Innenkragen aus weichem, anschmiegsamen Futter // Im Kragen verstaubare Kapuze, Weitenregulierung im Gesichtsfeld // Innenliegende Ärmelbündchen aus Strick für optimalen Halt // Ergonomisch geschnittene Ärmel mit zusätzlicher Bewegungszone // Easy-Brand-Funktion durch einfache Futteröffnung // Links: 1 verschließbare Brustinnentasche // Ergonomisch geformte, griffige Zipper // Belastungspunkte mit Riegeln gesichert // Wattiertes Steppfutter: 100 Polyester, ca. 160 g/m²

ACTIVIQ Shorts kurz



Nr.	Bezeichnung	Farbe	Gr.	€	Aktion
62323	ACTIVIQ Shorts kurz	anthrazit/schwarz	44	41,50	36,90
62324	ACTIVIQ Shorts kurz	anthrazit/schwarz	46	41,50	36,90
62325	ACTIVIQ Shorts kurz	anthrazit/schwarz	48	41,50	36,90
62326	ACTIVIQ Shorts kurz	anthrazit/schwarz	50	41,50	36,90
62327	ACTIVIQ Shorts kurz	anthrazit/schwarz	52	41,50	36,90
62328	ACTIVIQ Shorts kurz	anthrazit/schwarz	54	41,50	36,90
62329	ACTIVIQ Shorts kurz	anthrazit/schwarz	56	45,65	40,90
62330	ACTIVIQ Shorts kurz	anthrazit/schwarz	58	45,65	40,90
62331	ACTIVIQ Shorts kurz	schwarz/anthrazit	44	41,50	36,90
62332	ACTIVIQ Shorts kurz	schwarz/anthrazit	46	41,50	36,90
62333	ACTIVIQ Shorts kurz	schwarz/anthrazit	48	41,50	36,90
62334	ACTIVIQ Shorts kurz	schwarz/anthrazit	50	41,50	36,90
62335	ACTIVIQ Shorts kurz	schwarz/anthrazit	52	41,50	36,90
62336	ACTIVIQ Shorts kurz	schwarz/anthrazit	54	41,50	36,90
62337	ACTIVIQ Shorts kurz	schwarz/anthrazit	56	45,65	40,90
62338	ACTIVIQ Shorts kurz	schwarz/anthrazit	58	45,65	40,90



DESIGN

• Kontrast-Elemente: seitliche Eingriffstaschen, aufgesetzte Taschen, Stifftasche, Gürtelschlaufe am Bund hinten • Reflex-Elemente: oberhalb Knie

FUNKTION

• 2 Seitentaschen • 2 Gesäßtaschen, rechts mit Patte & Druckknopf • 2 aufgesetzte Taschen, links mit Stifftasche • Schlitz mit Reißverschluss • Bund mit Gummizug • Belastungspunkte mit Riegeln gesichert • Material: 65% Polyester, 35% Baumwolle, Gewicht: 270 g/m²

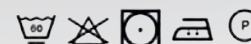

Katalogseite 180

Softshell Jacke EK-TECH

- Material: Oberstoff: 96 % Polyester, 4 % Elastan; Futter: 100 % Polyester
- Material ist windabweisend, wasserdicht und elastisch
 - angenehm zu tragen durch Fleece material innen
 - Saum u. Ärmelsaum weitenverstellbar
 - 2 seitliche Hüfttaschen

Nr.	Farbe	Gr.
93417	schwarz	S
93418	schwarz	M
93419	schwarz	L
93420	schwarz	XL
93421	schwarz	XXL
93422	schwarz	XXXL



Katalogseite 177

Profi-Sicherheitsschuhe S1P EN ISO 20345 S1P

- Schwarzes Nubukleder und Textilobermaterial mit DNA-Druck
- atmungsaktives Innenfutter • herausnehmbare PU-Innensohle
- Antistatische und rutschfeste Gummilaufsohle
- helle Außensohle, nicht kreidend • Extrem leicht
- durchtrittsichere Kevlar Zwischensohle
- Glasfaserkappe • vollständig metallfrei

Nr.	Farbe	Gr.
906851	schwarz/gelb	38
906852	schwarz/gelb	39
906853	schwarz/gelb	40
906854	schwarz/gelb	41
906855	schwarz/gelb	42
906856	schwarz/gelb	43
906857	schwarz/gelb	44
906858	schwarz/gelb	45
906859	schwarz/gelb	46
906860	schwarz/gelb	47



Katalogseite 170

Sicherheitstiefel Steplite X

- aus federleichtem Polyurethan: 40 % leichter als Gummi oder PVC
- mehr Sicherheit: höhere Stahlkappe und bewährte Stahlsohle
- dauerhaft: hält 3-4 x länger als PVC-Stiefel
- gülle-, öl-, benzin-, fett-, laugen- u. säurebeständig
- mehr Komfort: extra breite und hohe Passform
- rutschhemmende & schmutzabweisende Sohle
- gute Wärme- und Kälteisolierung bis -30 °C
- geprüft nach EN ISO20345:2011.S5.SRC
- Schockabsorbierendes 2-Schicht-Fußbett

Nr.	Farbe	Gr.
100247	dunkelgrün	36
100258	dunkelgrün	37
100262	dunkelgrün	38
100263	dunkelgrün	39
100273	dunkelgrün	40
100274	dunkelgrün	41
100275	dunkelgrün	42
100276	dunkelgrün	43
100277	dunkelgrün	44
100278	dunkelgrün	45
100279	dunkelgrün	46
100280	dunkelgrün	47
100281	dunkelgrün	48
100282	dunkelgrün	49



Katalogseite 173

Halbmaske Etna

- Nr. Bezeichnung
- 100136 Halbmaske Etna inkl. 2 Filter A1P2
- bis zum 30-fachen des MAK-Werts
 - zentrales Ausatemventil aus Silikon
 - aus TPE-Gummi und PP
 - Doppelfiltersystem für reduzierten Ausatemwiderstand
 - Filter mit Bajonetverschluss wechselbar
 - gegen Abbeiz-, Pflanzenschutz-, Lackier-, und Lösemitteldämpfe
 - uneingeschränktes Blickfeld, mit Schutzbrillen kompatibel



Katalogseite 210

Sicherheitstiefel AGRILITE

ideal für die Landwirtschaft nach S5 EN 20345

- aus Polyurethan • federleicht
- mit Stahlkappe und Stahlzwischensohle
- hohe Wärme- & Kälteisolierung
- mit extra rutschfester Sohle
- gülle-, öl-, benzin-, fett-, laugen- und säurebeständig
- breiter Einstieg
- breite Passform
- Höhe: ca. 38 cm

Nr.	Farbe	Gr.
90598	dunkelgrün	36
90599	dunkelgrün	37
90600	dunkelgrün	38
90601	dunkelgrün	39
90602	dunkelgrün	40
90603	dunkelgrün	41
90604	dunkelgrün	42
90605	dunkelgrün	43
90606	dunkelgrün	44
90607	dunkelgrün	45
90608	dunkelgrün	46
90609	dunkelgrün	47
90610	dunkelgrün	48



Katalogseite 172

Der Allrounder Handschuh ZELOS

Fester Sitz, elastischer Handrücken & gute Passform

- elastisches Spandex führt zu atmungsaktivem Handrücken und guter Passform
- Handflächen aus 1 mm starker, weicher, waschbarer Mikrofaser
- Klettverschluss gegen Hineinfallen von Fremdkörpern & für noch besseren Sitz

Nr.	Bezeichnung	Gr.
60092	Active-Handschuh	7 S
60093	Active-Handschuh	8 M
60094	Active-Handschuh	9 L
60095	Active-Handschuh	10 XL
60096	Active-Handschuh	11 XXL
60097	Active-Handschuh	12 XXXL



Katalogseite 202

Gehörschutz Peltor

- Nr. Bezeichnung
- 74001 Gehörschutz Peltor Optime I
- Allround-Gehörschutz mit hohem Tragekomfort, auch bei längerer Tragezeit, Gewicht 145 g, entspricht EN 352-1

Katalogseite 212



Rückhalteset

- Nr. Bezeichnung
- 94853 Rückhalteset
- Beinhaltet einen Zwei-Punkt-Auffanggurt, einen Bandfalldämpfer mit Karabiner und Gerüsthaken
- Verwendung bei Arbeiten in der Höhe wie zB.: Gebäudereinigung, Verladestationen, Arbeitsbühnen, etc.
- Universalgröße CE CAT III
- Katalogseite 213



Auffang- und Haltegurt

- Nr. Bezeichnung
- 91775 Auffang- und Haltegurt
- Norm: DIN EN 361/DIN EN 358
- Farbe: grün/rot
- Universalgröße
- D-Ring im Rückenteil,
 - zwei D-Ringe am Haltegurt
 - Breites, gepolstertes Rückenteil
 - Stufenlose Einstellung der Beingurte
 - Brustgurt mit Schnellverschluss
 - Gurtbreite 45 mm
- Katalogseite 214



Batterietester digital

- Nr. **98215** Bezeichnung **Batterietester Digital**
- LCD Display & Steuerungstaste
 - integrierter Thermodrucker
 - zeigt aktuell benutzte Volt, aktuellen Ladestand & Batteriezustand
 - Testet geladene & entladene Batterien v. 1,5V - 30V
 - geeignet für 6V & 12V Batterien
 - geeignet für 12V & 24V Ladesysteme
 - Testet GEL, AGM, VRLA & SLI Batterien



€ 148,90
~~198,90~~

Katalogseite 11

Sandstrahlbox

- Nr. **80074** Bezeichnung **Sandstrahlbox**
- BxHXT 860x1375x560 mm
- 2 x integrierte Arbeitshandschuhe
 - 1 x Neonlampe, 2 x Abluftöffnungen
 - 1 x Strahlpistole mit Luftschläuchen
 - 4 x Keramikdüsen 4,5,6,7 mm
 - 5 x Schutzfolie



€ 289,00
~~389,00~~

Zustellgebühr 30,00 €
Katalogseite 20

Werkzeugwagen

- Nr. **86300** Bezeichnung **Werkzeugwagen** 
- 680 x 480 x 930
- Kugelgelagerte Schubladenführung mit max. 30 kg Belastbarkeit
 - 6 kugelgelagerte Schubladen
 - 2 Lenkrollen mit Roll-Drehbremse
 - Zentralverriegelung
 - Hohe Standsicherheit
 - Gewicht: 42 kg
 - Kopfbelastung bis 150 kg
 - Gummieinlage in jeder Schublade
 - schwarze Stoßdämpfer an 4 Ecken unten am Wagen befestigt



€ 229,00
~~319,00~~

Abholpreis

- Nr. **86300K** Bezeichnung **Werkzeugwagen**
- 680 x 480 x 930
- inklusive Werkzeug 117-teilig**
- Zangen 4-tlg.
 - Gabelring-Inbus-Torxschlüssel 30-tlg.
 - Hämmer-Durchschläge 11-tlg.
 - Schraubendreher 11-tlg.
 - Steckschlüsselsatz 1/2 23-tlg.
 - Steckschlüsselsatz 1/4 38-tlg.



€ 419,-
~~549,00~~

Abholpreis

Schnellwechselrahmen

Euronorm-Aufnahme nach ISO 23206
Farbe: schwarz



Zustellgebühr 20,00 €

- | Nr. | Ausführung | B mm | Gewicht kg |
|-------|----------------------|-----------|------------|
| 93796 | seitliche Betätigung | max. 1140 | 60 |
- € 219,90**
~~256,90~~

Katalogseite 964

Ballengabel

mit Spießen und Euroaufnahme,
Zinkenlänge 1100 mm,
dickwandiges Zinkentragrohr mit
eingeschweißten Konushülsen



Zustellgebühr 30,00 €

- Nr. **91713** Bezeichnung **Ballengabel**
- € 219,90**
~~278,90~~

Katalogseite 962

Kraftstoffkanister mit Ausgießstutzen & Füllstopf

- Nr. **62317** Bezeichnung **Kraftstoffkanister**
- 5 L **€ 9,90**
~~13,50~~
- Nr. **62318** Bezeichnung **Kraftstoffkanister**
- 10 L **€ 13,90**
~~18,90~~
- Nr. **62319** Bezeichnung **Kraftstoffkanister**
- 20 L **€ 20,90**
~~28,90~~



Katalogseite 423

Prüfgerät

- Nr. **78303** Bezeichnung **Prüfgerät Einspritzdüsen**
- Prüf- und Einstellgerät für Diesel-Einspritzdüsen
- zur exakten Einstellung des Einspritzdrucks u. zur Überprüfung des Spritzbildes auf unzureichenden Öffnungsdruck
 - inklusive zwei Anschlussstücke M12x1.5 & M14x1.5 und Manometer bis 600 bar
- € 148,90**
~~229,00~~



Katalogseite 597

Bonusartikel zum Mitbestellen

Stützbock (Paar)

6 t
403/608 mm
CE

Best. Nr.: **B15876**

Ab einem Einkauf von je € 500,- zahlen Sie für diesen Artikel (1 Stk.)

nur **€ 16,90**



COB-LED-Stirnlampe

- sehr breite und helle Ausleuchtung
- Lampenwinkel verstellbar bis 60 Grad
- Kopfumfang: 50 - 70 cm
- Leuchtmittel: Ultrahelle 3W COB LED
- Batterie: 3x 1,5V AAA
- Abmessungen: 6 x 5 x 4 cm
- Gewicht: ca. 50 g
- Material: ABS Kunststoff

Best. Nr.: **B95006**

Ab einem Einkauf von je € 200,- zahlen Sie für diesen Artikel (1 Stk.) nur **€ 1,-**

